

RADIO CLUB 3

CASTELLÓN / COSTA DE AZAHAR

BOLETIN INFORMATIVO / NOVIEMBRE 79

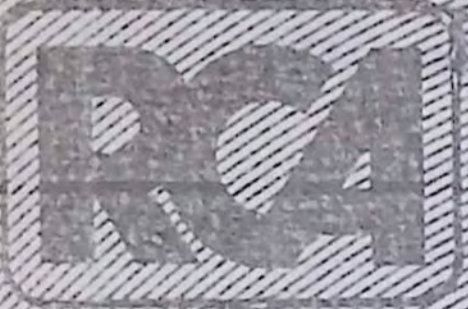

Presidente de Honor.... EXCMO. SR. D. JUAN JOSE IZARRA DEL CORRAL.
GOBERNADOR CIVIL DE CASTELLON

Vicepresidente de Honor ILMO. SR. D. JOSE LUIS MOTILVA ILARRI

SECRETARIO GENERAL DEL GOBIERNO CIVIL

JUNTA DIRECTIVA

Presidente.....	BLAS GUINOT TORMO (EA5XN)
Tesorero-Contador y Vicepresidente	ALFREDO CORTES DE LA FUENTE (EA5AAP)
Secretario	VICENTE TOMAS TORRES (EA5IG)
Relaciones Públicas	JUAN ESCUDERO PASTOR (EA5FF)
Concursos	PEDRO MONFORT GUILLAMON (EA5TN)
Vocal de A.F. y M.A.F.	JOAQUIN BOSQUET ROCHERA (EA5KL)
Tráfico	ANTONIO ALVAREZ RIOS (EA5JL)
Publicaciones y Revista	FRANCISCO RAMOS RAMOS (EA5AET)
Vocal de YL,s y XYL,s	M. TERESA GONZALEZ NAVARRO
Festejos	JULIO SANBENITO CARRASCOSA (EA5AYE)
Escuchas	RICARDO SAFONT SALAZAR
Novicios	J. SALVADOR MARI RAMOS (EA5AEU)
Local	ROBERTO TORRES BARBERA (EA5FG)



BOLETIN INFORMATIVO DEL
RADIO CLUB CASTELLON COSTA DE AZAHAR.

AÑO I
NUM.2
OCTUBRE-NOVIEMBRE 1.979
D.L.-CS-567-1979

EDITA RADIO CLUB CASTELLON COSTA DE AZAHAR. (CASTELLON DE LA PLANA)

DOMICILIO SOCIAL: c/ ROS DE URSINOS, 27 BAJOS.
CORRESPONDENCIA: APARTADO 286, CASTELLON DE LA PLANA.

CORTE... Y CONFECCION

Más elogios al RADIO-CLUB. Esta vez "aquí mismo".

Atención a la frase:

- "AL FINAL, NADA. LO DEL RADIO-CLUB ES SOLO UN TRAJE PARA ANDAR POR CASA..."

Toma filosofía... Freud, Engel y hasta el mismo Santo Tomás, sin enterarse.

Bueno... No sabemos si era FILOSOFIA, SASTRERIA o algún remedio tipo ROSADO.

Pues sí señor. "LO" del RADIO-CLUB es un traje, un magnífico traje, para andar por casa, por la calle y hasta para ir de entierro (alegórico) si se terciase.

RADIO CLUB

octubre-noviembre

1.979

VOCAL DE PUBLICACIONES:

FRANCISCO RAMOS RAMOS
EA-5-AET

SECRETARIA DE REDACCION

M. TERESA GONZALEZ NAVARRO

correspondencia: APD.286 CASTELLON

EDITORIAL

COMO OBSERVAREIS, EL BOLETIN CORRESPONDE A LOS MESES DE OCTUBRE-NOVIEMBRE. ELLO HA SIDO DEBIDO A UNA SERIE DE PROBLEMAS SURGIDOS ALREDEDOR DE LA IMPRESION DEL MISMO (QUE YA SE DIERON EN EL PRIMER NUMERO), LLEGANDOSE A UNA IMPRESION FINAL REALMENTE DESMORALIZADORA. LOS EJEMPLARES QUE NOS ENTREGARON ERAN SENCILLAMENTE DE PENA. Y COMO DRASTICA SOLUCCION LA TOMADA: CAMBIAR DE SISTEMA Y DE IMPRESOR. ELLO HA SUPUESTO LA NECESIDAD DE REESTRUCTURAR TOTALMENTE EL NUMERO 2. COMO COMPENSACION HE MOS DECIDIDO SACAR UN NUMERO EXTRAORDINARIO PARA NAVIDADES QUE CUBRA EL HUECO DEJADO EN OCTUBRE.

OTRA NOTA DE GRAN SATISFACCION ES LA PRESIDENCIA DE HONOR QUE SUPONE LA ACEPTADA POR EL EXCMO. SR. GOBERNADOR CIVIL DE CASTELLON. UN VERDADERO HONOR PARA TODOS.

ATENCION A LA SECCION DE CONCURSOS CON ESA INMINENTE "CAZA DEL ZORRO" Y EL "I CONCURSO DEL RADIO CLUB CASTELLON COSTA DE AZAHAR".

NADA MAS. UN CARIOSO SALUDO Y EL RECONOCIMIENTO POR EL ANIMO CON QUE ESTAMOS LLEVANDO NUESTRO QUERIDO RADIO CLUB.

BIAS GUINOT TORMO. PRESIDENTE DEL R.C.A.

SR. PRESIDENTE

Sr. Presidente de Honor:

Valgan nuestras sencillas páginas como reconocimiento al interés, a la amabilidad y al incondicional apoyo que habeis demostrado en la recepción que nos concedisteis.

Sean estas letras un medio de expresión de toda la familia que es nuestro querido e ilusionado RADIO CLUB.

Porque con vuestra deferencia, habeis demostrado que el radioaficionado no está tan desamparado como algunos nos lamentamos.

Ese gesto os honra y nos honra.

Nosotros también, Sr. Presidente, a su entera disposición.

telecomunicación

EN EL PRESENTE NUMERO INCLUIAMOS UNA SERIE DE APARTADOS RELATIVOS A LAS NUEVAS DISPOSICIONES QUE AFECTAN A LOS RADIOAFICIONADOS.

UNA VEZ MAS (Y VAN...) QUEREMOS AGRADECER TODA LA SERIE DE FACILIDADES QUE HEMOS ENCONTRADO EN EL CENTRO DE TELECOMUNICACION DE CASTELLON, PARA PODER RECABAR TODO ESE MATERIAL QUE ESTIMAMOS DE GRAN INTERES.

QUEREMOS, ASIMISMO, DESTACAR LA AYUDA, LA GRAN DISPOSICION, QUE DESDE HACE TANTOS AÑOS ESTAMOS ENCONTRANDO EN LA PERSONA DE D. ANTONIO BOTELLA EN TODOS LOS ASPECTOS.

VALGA NUESTRO RECONOCIMIENTO A ESA GRAN LABOR DE APOYO A LA RADIOAFICION Y A LOS RADIOAFICIONADOS.

UNA VEZ MAS...

GRACIAS.

olé...!

al radio club Córdoba, en mano del amigo EA7AFV, nos dedican una serie de comentarios en su boletín número 3 (agosto) que no tienen desperdicio. lo hemos leído detenidamente y nos han dejado fríos la serie de proyectos realizados y los programados a corto plazo.

IMPRESIONANTE.

por cierto...

Y, ¿cuándo descansais, tíos...?

NO, Sr. delegado

Hemos leído detenidamente la colaboración de nuestro Delegado Provincial en el cada vez mejor Boletín de la Delegación Local de Valencia.

Y he aquí que quedamos pasmados.

Hemos descubierto un "DESFACEDOR DE ENTUERTOS" siglo XX. El Caballero de los imposibles. Vemos que se siente tremendamente satisfecho por haber ARREGLADO, llevado a buen fin, todos los problemas que aquejaban al "gang" de Castellón.

Para la GALERIA resulta interesante. Para nosotros, lamentablemente, solo es el reflejo del Caballero de la triste figura, del Caballero de la triste gestión.

No nos gusta nada criticar, ni es tampoco nuestra línea. Todavía no nos gusta menos el que se eludan las realidades. Los problemas hay que tomarlos por los cuernos: afrontarlos para vencer o fracasar. Luego las críticas o los elogios ya vendrán por sí solos. El AUTOBOMBO Y PLATILLO no nos va pero que nada.

Porque, Sr. Delegado Provincial Vd. no ha solucionado el problema de Castellón. Las diferencias (incoherencias, muchas veces) de lo que ocurría por aquí, solo ha logrado vencerlas el sentido común y la verdadera disposición de todos, repetimos DE TODOS, los colegas de la Plana. En Castellón no existen DOS BANDOS. No existen porque los colegas han desistido de mantener esta infantil visión. No queremos que nos de coba, con que los RADIO CLUBS son el camino de la futura radioafición. Claro, que tampoco queremos que se mepeñe en demostrar que el RADIO-CLUB es un traje para andar por casa.

Pensamos que hay asuntos de mayor interés como son: definir de una puñetera vez si el local de Hnos. Bóu pertenece a la Delegación Provincial, o a la Local. Fomentar la asistencia a dicho recinto, pues de ir solamente un rato los jueves, vemos que el Local, con sus anexos para nose cuantas personas, sala de Reuniones y demás montajes como indica en dicho escrito

se nos va al carajo. Realizar la Caza del Zorro pendiente (impugnada anteriormente. Terminar el montaje del R-8. Reestructurar debidamente las Juntas Local y Provincia (es curioso que mientras la Delegación Local está compuesta por un solo señor (y sus circunstancias), la Provincial cuenta con Delegado, Secretario, VHF (?), y otros dos cargos a los que los nombrados para ellos dijeron NO.

Claro, que otras cosas si que se afrontan con la máxima energía: -Según nuevas disposiciones, van a desaparecer los R-8 y R-9 para que dar englosados dentro de los canales del 1 al 7 de repetidores. Guiado por las recomendaciones de Madrid-URE, el Delegado Provincial prepara todos los trámites y papeleos para trasladar R-8 a R-3. Ni el Delegado Local, ni el vocal de VHF local (a la sazón el mismo Delegado Local) ni el "Encargado del Repetidor" nombrado por la Propia Delegación Provincial (no sin el asombro de una gran mayoría), se han enterado de dichos trámites. Ocurre entonces, que cuando se hace pública la decisión (señalemos que el Delegado Provincial ni es técnico en la material, ni siquiera asiduo de los repetidores), aparecen los primeros problemas: TENDREMOS SERIOS PROBLEMAS DE INTERFERENCIAS con otros R-3 ya existentes. El ideal sería R-4. Nada; a rectificar a toda prisa y renovar papeleo.

También energético se muestra el Sr. Delegado en lo tocante a jerarquias. Cuando, en una reunión,

se pide su intervención respecto a asuntos relacionados con su postura de Delegado Provincial, E X I G E el presidir la reunión y sentarse en la "poltrona" (¿Tendremos que comprarle una?).

Claro, que no es menos enérgico en otros asuntos de los que no vamos a entrar en detalles, como el asunto de la QSL con el sello del Radio-Club, el tan rocambolesco "affaire" de las llaves del Local de URE, etc.

Vemos que energía no falta.

Los resultados Vd. mismo los manifiesta.

Entonces, Sr. Delegado, nos preguntamos, mejor dicho, le preguntamos:

-¿En qué ha consistido su gestión para solucionar los problemas que aquejaban al "gang"?

-¿Qué nebulosa ha despejado esa Delegación para sentirse tan satisfecha?

Por favor, no nos hable del Repetidor, cuya gestión ya se remonta a bastante antes de su venida.

No nos cuente lo del Local, con su Secretaría, sus salas de Actos y demás cosas, que ya existía anteriormente a su gestión.

Háblenos, por ejemplo, de esa satisfacción que siente al haber unido

a todos los radioaficionados de Castellón. De esa satisfacción, gran satisfacción, por su gestión que ha servido para disipar alguna nebulosa más bien de tipo personal existente entre colegas para unir nuevamente toda la radioafición de Castellón(sic)

Diganoslo, Sr. Delegado, se lo rogamos, puesto que ya lo saben más allá de nuestra Provincia y nosotros continuamos sin enterarnos.

Ni decir tiene que nuestras páginas le están totalmente abiertas.

Esperamos sus noticias.

+ + + + +

Mientras tanto, seguiremos disfrutando de ese paraíso que nos ha dejado.

Y es que, al parecer, todo, absolutamente todo, es un inmenso jardín.

De Flores ...

Valencianas ...

O sea, que a SEGUIR

PARA LOS NO SOCIOS

D.....
INDICATIVO (si lo tiene).....
DIRECCION
PROVINCIALOCALIDAD.....

6 meses

DESEA RECIBIR EL BOLETIN
DEL R.C.A. POR UN PERIO-
DO DE.....

12 meses

PARA LO QUE ACOMPAÑA 60 - 120 PTAS. EN SELLOS DE CORREO.

nota: Las Delegaciones de URE y RADIO-CLUBS no deben acompañar importe alguno.

REMITIR AL R.C.A. (SUSCRIPCIONES)
apdo. 286 CASTELLON DE LA PLANA.

reglamento

20.1 Superado el , los interesados aspirantes a una Licencia, deberán presentar, en el plazo máximo de seis meses, en la Jefatura Provincial de Telecomunicación correspondiente a su lugar de residencia, una MEMORIA DES CRIPTIVA de la Estación que deseen instalar, si tal es el caso, en la que se especificarán las características del equipo y elementos necesarios , acompañada de diagramas y esquemas funcionales de los mismos, así como la valoración de todos los componentes.

20.3 Dentro del plazo señalado en apartado 1 del presente artículo, el interesado remitirá, por el mismo conducto, un certificado negativo de Penales y una partida de nacimiento, la cual puede ser sustituida por fotocopia compulsada del Documento Nacional de Identidad con vigencia, de la copia de la hoja pertinente del Libro de Familia, o bien del Pasaporte, o permiso de residencia en el caso de súbito extranjero.

(EXTRACTO DEL ART. 20. "DOCUMENTACIÓN DE EXAMEN Y DE ESTACIONES")

+ + + + +

(EXTRACTO DEL APARTADO 8. "DE LAS INSTRUCCIONES".)

Art. 8.- Junto con la documentación expresada en el artículo 20.1 del Reglamento, los interesados presentarán un ANEXO-RESUMEN de la misma en hoja aparte, en la que figurarán:

- Clase de Licencia solicitada.
- Tipo de estación.
- Ubicación prevista para ella.
- Su constitución.
- Valoración total de la instalación.

y, además, para cada uno de los equipos emisores/receptores de que esté constituida la estación:

- Marca, clase y modelo, la clase o clases de emisión potencia de disipación, banda o bandas de frecuencia, alimentación, antena o antenas y sistema de afianzamiento.

Igualmente se relacionarán los documentos presentados.

Tal documentación podrá ser presentada por el interesado, sin previo requerimiento, una vez sea informado por la Subdelegación Gestora de haber sido aprobado en el examen o de haber quedado exento total.

Deberán abonar por una sola vez en concepto de derechos de tramitación en el momento de iniciación, la cantidad de 800 pesetas.

(REAL DECRETO 1.970/1.979-14.3.79. Artículo 26 punto 2.)

URGENTE

escuchas

EXPEDICION DE TARJETAS A LOS ACTUALES POSEEDORES DE DISTINTIVOS.

Los titulares de los actuales Distintivos para tarjetas de Escucha deberán solicitar antes del 30 de Noviembre de 1.979 la expedición de TARJETA DE ESCUCHA, quedando cancelados el 31 de Diciembre los actuales Distintivos.

En la solicitud se indicará domicilio actual y Distintivo, y se dirigirá a la Jefatura Provincial correspondiente al Distintivo.

(O.M. de Transportes y Comunicaciones de 28-2-79. - B.O.E. 22-3-1.979 Apartado 16-2 "INSTRUCCIONES").

modelo

ILMO. SR.:

D
natural dedomiciliado en la ac -
tualidad en la calle.....
a V.I. con el debido respeto tiene el honor de

EX P O N E R : Que siendo titular de la TARJETA DE ESCUCHA, pa-
ra emisoras de 5ª categoría, DISTINTIVO
y deseando continuar con la misma

S U P L I C A : A V.I. se digne conceder la nueva TARJETA DE
ESCUCHA según la nueva Reglamentación.

Gracia que espera alcanzar de V.I. ,
cuya vida guarde Dios muchos años.

Castellónde 1979

ILMO. SR. DELEGADO-JEFE DEL CENTRO DE TELECOMUNICACION.

Castellón de la Plana

J. Hernandez

Fotografía, Óptica y Relojería

RELOJERIA INDUSTRIAL

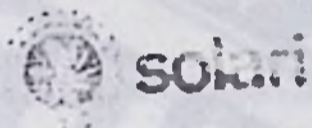

BOSELLI
ISGUS
PATEK PHILIPPE
BODET
AMANO



Alloza, 7-Teléfono 215496
CASTELLON DE LA PLANA

RELOJERIA
OPTICA Y FOTOGRAFIA

EA 5 AYG

GENERAL OPTICA

Opticos ante todo

GAFAS BIEN GRADUADAS

Lentes de
Contacto
Aparatos para
Sordos
Gafas de Sol
Ojos
Artificiales

CASTELLON
enmedio, 23.

VALENCIA
san vincente, 59

ALICANTE
explanada de españa, 6 / av. alfonso el sabio, 25

EXAMENES:

nuevas materias.

1-SOCORRO

"SEGURIDAD EN LOS TRABAJOS ELECTRICOS"

(Ordenanza del Ministerio de Trabajo aprobada el 9 de marzo de 1.971)

EXTRACTADO DE LAS NORMAS de la ESCUELA OFICIAL DE TELECOMUNICACIONES.

- - - 000 - - -

(17) SOCORRO A LOS ACCIDENTADOS POR CORRIENTES ELECTRICAS.

La urgente necesidad de prontos y persistentes esfuerzos para hacer volver a la vida a las víctimas de descargas eléctricas se acredita plenamente al considerar los resultados satisfactorios obtenidos por las estadísticas. Con objeto de que todos estos medios se apliquen con toda energía y gran fe, debe decirse que los accidentes producidos por descargas eléctricas, rara vez producen la muerte, a no ser que la víctima haya sido abandonada a sí misma demasiado rato, o que los esfuerzos que se hayan iniciado para volverla a la vida hayan sido abandonados demasiado pronto.

Una descarga eléctrica sobre el cuerpo humano afecta al sistema nervioso y hace contraerse los músculos involuntariamente. Los que controlan el corazón y la respiración quedan detenidos y el paciente parece estar muerto. Es imposible dogmatizar acerca del voltaje preciso para producir una descarga mortal. La resistencia eléctrica del cuerpo humano es aproximadamente de 30.000 ohmios cuando la piel está completamente seca, pero puede descender hasta 200-300 ohmios si la piel está húmeda. En este caso, un voltaje de solo 100 voltios se ha demostrado que puede ser fatal. En cualquier circunstancia un voltaje superior a 250 voltios debe considerarse como peligroso.

En la mayoría de los casos la descarga es solo suficiente para suspender aparentemente la vida y solo de forma temporal debido al momentáneo o imperfecto contacto de los conductores y también a la resistencia de la parte del cuerpo sometida a la influencia de la corriente. Debe observarse que el cuerpo, bajo las condiciones de descargas accidentales, rara vez recibe la totalidad de la corriente del circuito, sino solamente una corriente derivada, la cual puede representar una parte muy insignificante de la totalidad.

Cuando ocurre un accidente, deben ejecutarse prontamente y con meticulosidad las siguientes operaciones hasta tanto llegue el doctor:

(1).- Separar rápidamente al accidentado del circuito que ha producido

el accidente, interrumpiendo su contacto con los conductores. Esto puede llevarse a cabo por medio de una vértiga de madera seca, que no sea conductora, dando media vuelta al paciente sobre un costado, o apartando a un lado el conductor si pasa aún la corriente. Cuando no se dispone a mano de pértiga, puede utilizarse cualquier cuerpo seco o tela para protegerse la mano y agarrar al cuerpo de la víctima, a menos que se disponga de guantes de goma. Si el cuerpo está en contacto con la tierra, puede agarrarsele con impunidad de la americana o cualquier otra prenda de tela no ceñida al cuerpo de la víctima, de manera de separarla así del conductor. Cuando esto ha sido realizado, proceder de acuerdo con (2). El objeto que se perseguirá entonces será hacer respirar al paciente, y si esto se acomete y continúa, puede salvarse.

(2).- Déjese al paciente en tierra, boca abajo. Gírese su cabeza hacia un lado. No debe perderse tiempo alguno en quitar o aflojar sus prendas de vestir. Comenzar inmediatamente a hacerle la respiración artificial por el sistema Schaffer, del modo siguiente: pedir a alguno de los que se encuentren presentes que preparen cualquier clase de almohadilla tal como una chaqueta enrollada, y colocarla bajo el cuerpo del paciente, un poco más arriba de su cintura; pero no se espera por esto. Probablemente se habrán podido realizar varios movimientos de respiración antes de que esté preparada la almohadilla y con ello se habrá ganado un tiempo de gran valor. Arrodillarse al lado del paciente, o mirándole de manera que se tenga delante su cabeza; extender sus manos de plano sobre su espalda, de manera que queden a la altura de la costilla inferior, una a cada lado, quedando los dedos pulgares próximos y paralelos a la espina dorsal. Oprimirlo gradual y suavemente durante unos tres segundos apovándose hacia adelante con las dos manos. Hacerlo sin violencia. Disminuir la presión volviendo poco a poco atrás a la posición original, es decir, quedándose arrodillado y derecho durante dos segundos sin levantar las manos del paciente. El proceso de respiración artificial consiste en repetir este movimiento alternativo hacia abajo y hacia arriba aproximadamente durante unas 12 o 15 veces por minuto. El esfuerzo para restablecerle la respiración debe ser llevado a cabo con perseverancia pues en algunos casos, esto no se consigue hasta después de un largo periodo en el que, aparentemente, estaba muerto. Mantener al paciente con calor.

(3).- La provección de agua fría a la cara del paciente le hace algunas veces mover la boca o iniciar la respiración, la cual debe entonces ser continuada como lo explicado anteriormente. Si de este modo no se obtiene éxito debe frotarsele vigorosamente la espina dorsal con un pedazo de hielo. No conduce a nada, y además es perjudicial, intentar administrar estimulantes a la víctima del modo usual.

(4).- Si el cuerpo del paciente sufre quemaduras no debe usarse aceite. Debe aplicarsele, por el contrario, lana esterilizada. En el caso de tratarse de quemaduras producidas por un contacto accidental, y cuando el sistema respiratorio no ha sido afectado, un paciente puede encontrarse perfectamente bien una vez que sus quemaduras han sido vendadas. Es importante saber que en todos los casos de accidente por corriente, existe el peligro de que se presente neumonía hiperestática. El paciente debe entonces mantenerse bien abrigado y quieto por lo menos hasta pasado un día después del accidente.

TEMAS

hoy

DESCENTRALIZAR

URE es hoy un monstruo con pies de barro. Hemos crecido tanto y tan desordenadamente que ahora nos encontramos en una situación difícil. Ignorar esto es desconocer la realidad de las cosas.

Para conseguir lo que el socio está demandando, la U.R.E., con nuestros reglamentos, con las leyes en las manos, debe alcanzar una descentralización real de funciones, potenciar a las regiones, estimular la creación, localmente de grupos de colegas que, trabajando a su modo y manera, puedan fomentar sus aficiones, puedan encontrar cauce a sus inquietudes; proclamamos que los radioclubs son el futuro de la radioafición. Así es en todo el mundo y así habrá de ser en España. Una sociedad de ámbito nacional, fuerte y activa no es contraria a la existencia de radioclubs: se complementan, tienen fines y ámbitos de actuación diferentes, ni deben ni pueden chocar frontalmente en sus actividades. Hoy, aquí y ahora, con nuestros Estatutos, la Federación no es posible. Los radioclubs con o sin estatutos, están ahí. Son una realidad que nadie puede ignorar. Entendemos que hay que fomentar y potenciar los radioclubs, locales, pequeños pero muy activos, con vida propia, autogobernados de acuerdo con sus propios criterios, con sus propios estatutos.

(...) Por ello, URE debe fomentar su creación y no considerarlos actividades paralelas, penados en el regla-

mento. Quien desee ser socio de la URE, aquí estamos. Quien desee, además, asociarse a uno o varios radioclubs, no solo está en su derecho, sino que es bueno y deseable que así lo haga.

(...) Si no fuera piedra de escándalo para algunos, tendríamos que decir también que hay que cambiar la mentalidad de las personas, si no, a las personas.

EDITORIAL DE URE. Noviembre de 1.979

(...) Interviene EA1TF, señor Rivas, quien comenta la necesidad de modificar los Estatutos en lo relativo a los delegados, ya que no se puede quitar a un delegado hasta que termine su mandato, a pesar de que haya una mayoría que no esté de acuerdo con él, como ocurre en Galicia. No es necesario cambiar todo, pero sí lo suficiente para evitar los problemas actuales.

DEL RESUMEN DEL ACTA DE LA JUNTA GENERAL ORDINARIA DEL 3 DE JUNIO DE 1.979.

-URE- Noviembre 1.979.



RADIO CLUB BAIX CAMP REUS

CONTESTACION de la Delegación Provincial, Local de Tarragona, Local de Reus, Comarcal del Montsiá, y del criterio de muchos radioaficionados, que no habiendo asistido a las reuniones convocadas, han hecho llegar a estas Delegaciones su opinión con referencia al PROYECTO DE NUEVOS ESTATUTOS que la Junta Directiva de U.R.E. envió a las distintas Delegaciones.

BASICAMENTE: Total, unánime y absoluta oposición al PROYECTO DE NUEVOS ESTATUTOS.

Se apoya esta oposición resumiendo en:

- a) La vigente Ley de Asociaciones, contempla la libertad de asociación de las Personas físicas. 24.12.1964.
- b) Solamente existe la posibilidad de unirse a asociaciones, a base de Federación de aquellas que persigan idénticos fines, y además requisitos. 20.5.1965
EL PROYECTO DE NUEVOS ESTATUTOS, lo consideramos simplemente ILEGAL, dando a esta palabra el sentido de no ajustarse a la normativa vigente, que no es otra que la Ley de Asociaciones.
- c) U.R.E. no es quien, ni PUEDE, reconocer personalidad jurídica a otros entes creados por la propia U.R.E., de ella dependientes de alguna manera. Los capítulos VII y IX de los NUEVOS ESTATUTOS que se proponen, tanto en su espíritu como en su letra son contrarios a la única normativa vigente sobre la materia.
- d) Lo que se pretende en los NUEVOS ESTATUTOS de independizar a ZONAS, RADIOCLUBS, etc. - o como quiera llamarseles - tanto administrativamente como en su gobierno, solo puede conseguirse AL AMPARO DE LA LEY DE ASOCIACIONES; A base de Federación de Asociaciones que persigan idénticos fines.
- e) Rechazada por las regiones, o por la mayoría de las regiones la idea federativa no cabe enmascararla ilegalmente, con la pretensión de los nuevos ESTATUTOS. Es más, si prosperase, a ello nos opondríamos utilizando los propios recursos legales que la ley autoriza.
- f) Consideramos la creación de RADIOCLUBS por URE, como una pretensión que llegaría a enfrentar a los radioaficionados, muchos de los cuales se han constituido en asociación debidamente legalizada, por lo que no faltarían choques, roces y dificultades de todo orden.

federación...?

Entendemos que, un Radio Club, debe ser ante todo una asociación capaz de dar cuantos más y mejores servicios a sus componentes. Estos servicios justifican unas cuotas y estas cuotas sirven para dar capacidad económica a la Asociación para poderlos realizar.

Hasta aquí todo está claro y la bondad de cada uno de los Radio-Clubs, puede valorarse por el baremo de los mejores servicios con las menores cuotas. A partir de aquí, la Asociación de Radio-clubs o la Federación, se encuentra frente al problema de qué servicios podrá ofrecer que interesen al Radio-Club y que justifiquen el destinar una parte de sus cuotas a la Federación. Por el momento y en cuanto a posibles servicios preocupa a más de una sesudamente, siendo de esperar que dentro de poco alguno de los posibles servicios federativos sean una realidad.

Independientemente, es incuestionable que frente al descenso de autoridad de la URE y ante el temor de caer en un nuevo centralismo federativo, se puede ir a parar a unos "nuevos reinos de Taifás" que nos llevaría al desorden más absoluto y nada deseable.

Es opinión del Radio-Club del Baix Camp que la idea Federativa no es interesante por las razones expuestas, pero si es partidario de que todos los Radio-Clubs debieran ponerse de acuerdo sobre ciertas normas de trabajo a respetar

electrodomesticos

CORDONES

TRINIDAD N° 29

TEL. 231518

CASTELLON

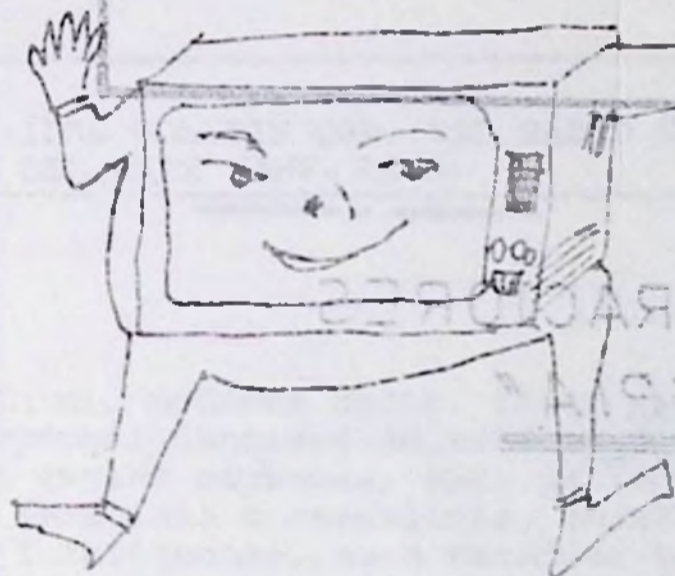

FRIGORIFICOS
LAVADORAS
COCINAS
LAMPARAS
TV COLOR
TV BLANCO-NEGRO
TV PORTATIL

visitenos !

CASTELLON

JUAN GOZALBO

(ea 5 azr)

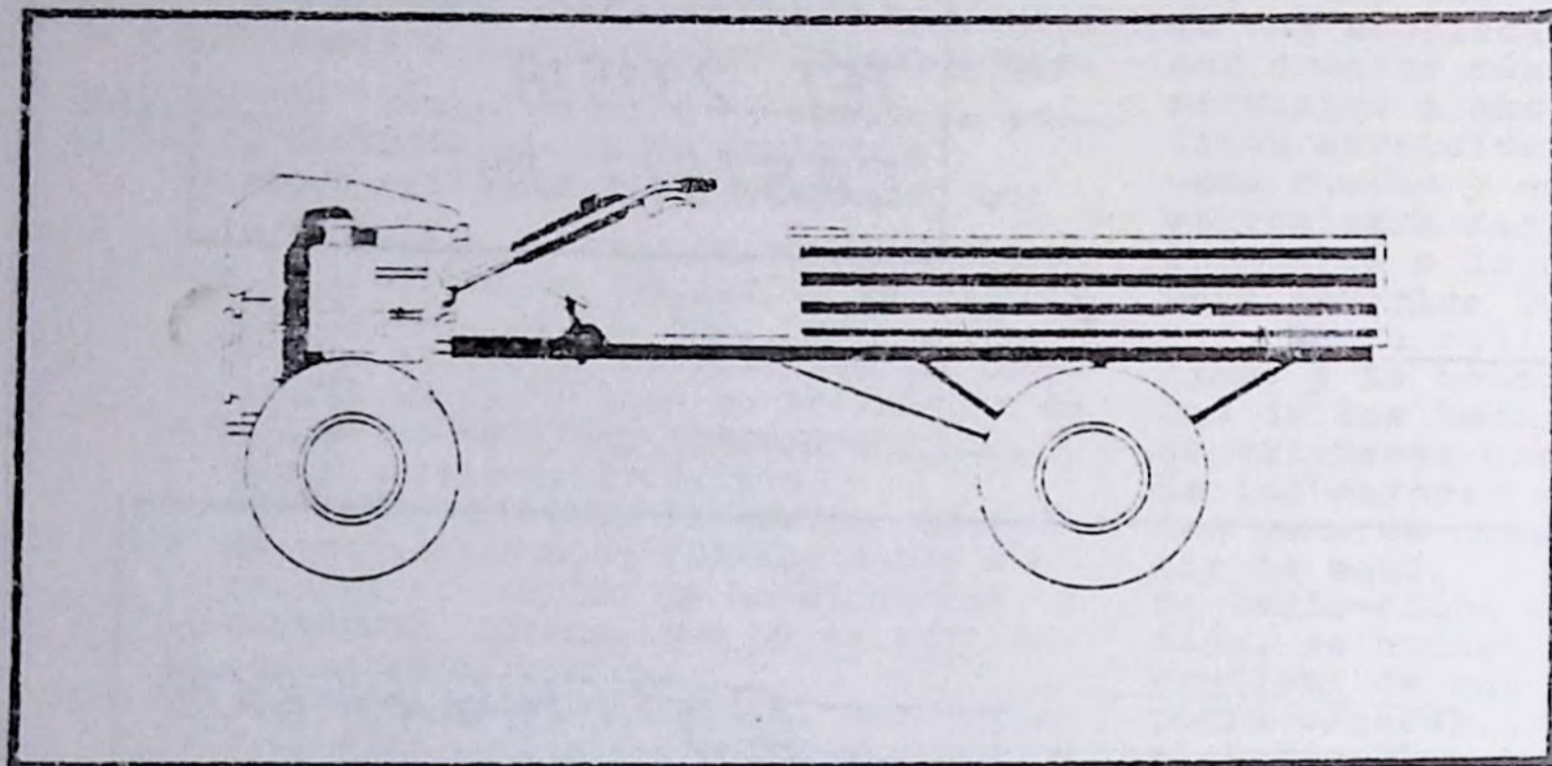

CONCESIONARIO DE TRACTORES
Y MOTOCULTORES "AGRIA"

*equipos de pulverización
peladoras de almendras
motosierras - cortacesped - motobombas
grupos electrógenos
cargadores autónomos de baterías*

HERRERO 70

TL. 22 40 72

CASTELLON

- g) El eludir, aunque sea por este procedimiento indirecto, la retrocesión de la CUOTA DE LAS DELEGACIONES, tampoco es posible, PUESTO QUE LA NUEVA COUTA SE APROBO EN SU DIA para que la parte aumentada se cediese a las Delegaciones en las proporciones que se acordaron, y para que aquellas pudieran cubrir sus necesidades de Delegaciones, sin necesidad de "ayudas" por parte de la Directiva.
- h) Y último. Considerando la imposibilidad legal de que dentro de URE, Asociación, como ASOCIACION DE PERSONAS FISICAS, puedan coexistir otros entes con independencia económica, administrativa y de gobierno y no obstante dentro de la propia URE, nos parece evidente que lo único que cabe, -rechazada la idea federativa-, es reconsiderar las MODIFICACIONES DE LOS ACTUALES ESTATUTOS, previo acuerdo de ello en Asamblea General y dejando la estructura de Delegaciones actual con las modificaciones que sean precisas y que legalmente procedan, máxime cuando el establecimiento de RADIOCLUBS, es algo que continuando o no perteneciendo a URE, el radioaficionado ya ha sabido darse para cubrir sus necesidades asociativas, haciendolo además, de forma legal, con sus estatutos aprobados por la Autoridad

Tarragona, 24 de Septiembre de 1979.

(DEL BOLETIN ORP, DEL RADIO CLUB
DEL BAIX CAMP. REUS)

En mí, podemos decir, larga vida, he podido comprobar cantidad de veces que en donde se reúnen varias personas, sean de la clase que sean, femeninas o masculinas, inteligentes o menos inteligentes, para estudiar o discutir cualquier problema, actuación, o simplemente para hablar, es difícil que exista una unidad de criterio entre las mismas.

Esto es evidente y se ve tanto en un partido de fútbol, por ejemplo, como en el Congreso de los Diputados.

No es de extrañar que en el seno de los radioaficionados exista también esta diversidad en la manera de ver una misma cosa, esta diversidad de criterios, todos ellos muy respetables.

Precisamente esta es la causa en definitiva que hace nacer los partidos políticos y como no, también, las diferentes sociedades, clubs, etc. de un mismo ramo, de un mismo fin, dentro de la misma localidad.

Aquí en Castellón tenemos, por ejemplo, más de un club o sociedad de pescadores, de cazadores, etc. Por tanto, nada tiene de extraño que también entre nosotros los RADIOAFICIONADOS tengamos, por el momento, dos sociedades de aficionados: U.R.E. (Delegación Local y provincial) y Radio Club Castelló Costa de Azahar.

Nada hay en ello de raro, y las dos buscan -creemos- o deberían buscar los mismos fines, o sea, lo mejor para nuestra afición a la radio.

sobre todo en los campos de concursos, repetidores, bases de enseñanzas para exámenes, comunión de ideas frente a problemas con la Administración, etc.

Lanzando desde estas líneas la idea de que todos los Radio-Clubs deberían pensar en la idea de organizar unas "mesas redondas" de forma rotativa, y de las que el "moderador" (no el presidente) podría ser el del Radio-Club organizador, de forma que se trataran los temas enunciados u otros y que se llegara a acuerdos de base democrática con el simple propósito de cumplirlos, sin que sea imposición Federativa.

Estas "mesas de trabajo" representadas por uno o dos miembros de cada Radio-Club pueden ser los cimientos de canalización de hoy ya, muchísimas opiniones y la base de un trabajo homogéneo, práctico y realista.

Quede bien claro que cada Radio-Club debe promoverse con sus propias ideas ajustarse a las necesidades de sus asociados y a los condicionamientos que hayan condicionado su creación.

Pero no hay duda que dentro de esta libertad se debiera aceptar un cierto orden de cosas y ello antes de que sea una necesidad o nos sea impuesto.

Decimos deberían, porque no siempre es esto lo que se intenta: a veces por desidia de los que llevan la cabecera de las entidades, a veces, la mayoría, porque se pierde el tiempo en enojosas discusiones, y la mayoría de las veces porque los directivos no cuentan con el apoyo de la mayoría de los socios, que aburridos por las discusiones, aburridos por la falta de compañerismo y aburridos por la falta de temas prácticos e interesantes en las reuniones, van poco a poco distanciándose de su sociedad.

Esto infaliblemente ocurre en todas partes.

Los RADIO CLUBS no son nuevos de ahora. Ya en el año 1.935 existía aparte de URE (no recuerdo si la asociación entonces establecida en Madrid se denominaba así o tenía otras siglas) una Asociación Catalana de radioaficio-

nados, que después se transformó en Radio Club de Cataluña, y ambas sociedades convivían perfectamente en Barcelona durante aquellos lejanos tiempos.

Bienvenidos el nuevo RADIO CLUB en Castellón y cuantos pudieran nacer, si su llegada reporta unos beneficios a sus afiliados, y, sobre todo, un medio de colaboración y de acercamiento entre todos los radioaficionados.

J. BATISTE JORNET
EA5-IU
CASTELLON

OFERTAS OFERTAS OFERTAS OFERTAS OFERTAS OFERTAS OFERTAS

ICOM IC-245 CW, FM, SSB MODIFICADO: 144-148 MHz.
CON "SCANNER" INCORPORADO. AMPLIFICADOR LINEAL
PARA EL MISMO (80 W. FM-50 SSB) Y FUENTE DE ALIMENTACION
PARA EL MISMO. TODO EN 72 K.

EA5-IU. Joaquín Batiste. Tel. 212602 CASTELLON.

0000---0000

"SCANNER" PARA ICOM, TAK, CLEK, ETC.
LINEAL TRANSISTORIZADO IDEAL PARA MOVIL O FIJO PARA
EQUIPOS DE 1 W. (AOR, etc.) SALIDA 8 W. aprox. PEQUEÑO
TAMAÑO.
FUENTE DE ALIMENTACION CORTOCIRCUITABLE (5, 10 y 20 A.)
ESTABILIZADOR DE VOLTAJE PARA MOVIL.

EA5-AAP. Alfredo Cortés. Tel. 232156 CASTELLON.

0000---0000

(III)

1951

hablamos de

RADIO

Venimos hablando de radio, de sus comienzos, de los avances tan espectaculares que se han conseguido; ¿quién le diría al Comandante BYRD allá por las primeras décadas de este siglo el logro conseguido, cuando instaló las primeras antenas de radio que se establecieron cerca del Polo Sur. La lucha, verdaderamente titánica que tuvo contra los elementos en lugares tan tremendamente inhóspitos? Pues bien, desde aquellas latitudes se mantuvo en contacto directo con un periódico de Nueva York, enviando reportajes de las exploraciones y recibiendo noticias del mundo civilizado. Esto dicho hoy con los medios que disponemos parece un hecho sumamente sencillo, pero amigos, olvidemos un poco de la llegada del hombre a la luna, que por otro lado, no se hubiese realizado este extraordinario acontecimiento, si antes no hubiesen precedido esta corte de hombres ilustres en radio. Hagamos memoria de los más principales, con sus inventos, que aportaron una serie de caminos que en el transcurso de los años han ido dando sus frutos, que continúan dándonos en nuestros días, y que son presagio de un futuro verdaderamente insospechado.

Andemos con el compás de la cronología:

- 1.665.- ROEMER determina la velocidad de la luz.
- 1.799.- ALESSANDRO VOLTA realiza la pila Voltaica.
- 1.803.- DALTON, expone la teoría atómica.
- 1.812.- DAVI, el arco de luz eléctrica.
- 1.815.- SIR HUMPHRY DAVI lámpara de seguridad.
- 1.820.- AMPERE, galvanómetro.
- 1.820.- OERSTED, electromagnetismo.
- 1.824.- STURGEON, electromagneto.
- 1.831.- FARADAY, inducción.
- 1.831.- MICHAEL FARADAY, dínamo.

mo.

- 1.832.- SAMUEL F.B. MORSE, telégrafo magnético.
- 1.836.- CH WEATSTONE, telégrafo electromagnético.
- 1.844.- S.F.B. morse, acumulador.
- 1.855.- D'ARSONVAL, electrotetrapia.
- 1.870.- MUSCHEMBROEK, botella de Leyden.

+++++

Amigos "radios" (palabra que tanto me gusta repetir) sería interesante, en este mismo momento, explicar como son las ondas "hertzianas", pero creo que sería mejor repasar las ondas sonoras, cómo se producen y cómo las percibimos. La tráquea es la cavidad o conducto por donde penetra el aire hasta los pulmones y en la parte superior de ella se encuentra la laringe que viene a quedar muy al fondo de la boca. La laringe está compuesta por las cuerdas vocales que son dos bordes musculosos que dejan entre ellos una pequeña ranura delgada por donde tiene que pasar el aire. Cuando hablamos, las cuerdas vocales vibran por el paso de la corriente de aire que sale de los pulmones y es entonces que la ranura que forman estos dos músculos se cierra y se abre alternativamente, y esto hace que el aire salga en forma de ondas.

Estas ondas sonoras son moduladas de tal forma por todos estos elementos que su funcionamiento, regido por el cerebro, hace que se conviertan a voluntad en las diferentes letras del abecedario.

Como digo, estas ondas sonoras salen al espacio exterior en forma de ondas y se propagan rápidamente por el espacio hasta que llegan al oído de la persona que escucha, sensibilizando este en la forma que se verá. Repito, las ondas sonoras emitidas por la laringe se propagan en

forma de esferas. Esto es fácilmente comprensible si nos damos cuenta que el sonido de una campana lo percibimos igual si nos encontramos al norte, sur, este u oeste de ella.

Por supuesto que el efecto del sonido es el mismo que el producido por la voz, solo que de una forma más violenta ya que la acción del badajo sobre el bronce, se realiza de una forma muy brusca, mientras que el aire que sale de nuestros pulmones solo hace apenas rozar la laringe.

Pero no es solamente buen conductor el aire que nos rodea, hay otros elementos que lo son también. Por ejemplo, supongamos que nos encontramos en el interior de una habitación herméticamente cerrada, y a pesar de ello, comprobaremos que las paredes, puerta, etc. también hacen de conductores, claro que no con la misma facilidad que el aire.

Ahora pasamos a la parte perceptora del oído. El oído, aún siendo todos los órganos imprescindible en el oído el más maravilloso de todos ellos. Esta formado por tres partes: EXTERNO, MEDIO e INTERNO. En su parte externa, lo forma el pabellón auricular, es decir, y para que nos entendamos, la oreja. Allí da comienzo el conducto auditivo a través del cual pasará el sonido recibido, recorriendo el oído externo medio e interno, llegando hasta el tímpano. En el oído interno o vestíbulo, nos encontramos con tres huesecillos denominados: MARTILLO, Yunque y ESTRIBO que realizan de puente entre el tímpano y el diafragma. Ya SITUADOS EN EL OÍDO INTERNO, veremos que está formado por una cavidad en forma de caracol, envuelto en un líquido, dentro de la cual se encuentra una especie de división o tabique, que hace que exista un compartimiento en la parte superior y otro en la inferior, separados por una membrana en la cual se encuentran los nervios auditivos (de 20 a 20.000) que son los que se encargan de transmitir las señales al cerebro, donde se interpreta como sonido.

Como decíamos anteriormente, el sonido se produce en forma de ondas. Conforme el sonido se ha producido, estas ondas están muy comprimidas y conforme se propaga se abren, digamos, se desmadejan, hasta que llegan a ser imperceptibles. Pues bien las características de estas ondas son: LARGO DE ONDA, AMPLITUD Y CRES-

TA. El largo de onda supone la cantidad de ciclos que se producen por segundo.

La cantidad de frecuencias que puede percibir el oído es de 20 a 20.000 c/s por segundo. Corresponde a la voz humana de 128 a 286 aproximadamente. Al hablar se producen sobretonos, es decir, ondas sonoras secundarias. Los sonidos de la música, como de la voz, están formados por una frecuencia fundamental y varios sobretonos que pueden producirse en frecuencias de hasta 9.000 c/s. Respecto a la música, tenemos como instrumentos de mayor extensión de registro al órgano y al piano, produciendo notas que oscilan entre los 16 y 8.000 c/s.

Habremos observado muchas veces unos determinados fenómenos, que nos descubren la diferencia que hay entre la velocidad de la luz y la del sonido.

Como por ejemplo en un estadio donde si nos encontramos a cierta distancia de donde se produce una jugada, cuando un jugador da una patada al balón, ocurre que no percibimos su característico sonido al mismo tiempo que la imagen.

Quiere esto decir que la velocidad del sonido es menor que la de la luz. Esta tiene una velocidad de 300.000 kms. por segundo y la del sonido es muchísimo más baja: 335 metros por segundo.

Si nos encontramos ante una tormenta y queremos determinar de una forma rápida la distancia a que se encuentra de nosotros, lo podemos hacer guiándonos por el desfase de percepción de la imagen del rayo y el sonido del trueno. Los segundos transcurridos multiplicados mentalmente por 3, nos dará una idea bastante aproximada de la distancia a que se halla de nosotros.

.....

Para finalizar, un dato curioso: mientras la luz daría la vuelta al mundo ocho veces, el sonido apenas si habría recorrido 335 metros.

+++++

JUAN ESCUDERO PASTOR.
EA-5-FF

RADIO aficionado

ea5iu

A

muchos, quizás, les parecerá que el uso de las frecuencias comprendidas entre los 144 y 146 Mhz. son de uso bastante reciente. Pero no, nada de eso.

En "The Radio Amateur Handbok" del año 1.937 ya se podía leer: "En las frecuencias ultraelevadas, los radioaficionados disponen de las de 56 y 60 Mhz. y también de todas las frecuencias más altas de 110 Mz. Las denominadas bandas de frecuencias "ultra" elevadas, a las cuales se les concede particular atención, son, por lo tanto, las comprendidas entre (en aquellos tiempos) 112 y 120 Mhz.; 224 y 240 Mhz. y 448 y 480 Mhz. No es difícil que en el futuro las actividades de los radioaficionados se extiendan a frecuencias más elevadas que las mencionadas, pero, por el momento, el mayor interés está enfocado a la exploración de las frecuencias comprendidas entre 5 y 1,25 metros".

En Barcelona y por el año 1.935 EA3-EW, Pedro Brunet Más, un aventajado radioaficionado de aquellos tiempos y uno de los que más me ayudó en mis primeros pasos en la RADIOAFICION, construyó dos equipos para 144 Mhz. con lámparas "BELLO-TA", tipo 955 y con los mismos efectué mis primeros contactos en dos metros. En A.M., claro está. De estos equipos conservo aún los esquemas.

Como dato curioso diré que las antenas usadas en aquellas pruebas estaban basadas en tiras de acero de dos metros, flexibles y arrollables que se expendían y se expenden todavía en los comercios, y que las usábamos como antenas de onda completa.

Con aquellos equipos llegamos a comunicarnos a más de 10 Kms. de distancia.

Pero, claro está, comparando con los que conseguimos con un emisor autoexcitado modulado por rejilla en 40 metros, era tan grande la dife-

2 metros

QUE HACEMOS... ?

rencia, que prácticamente abandonamos los dos metros para dedicarnos casi exclusivamente a los 40.

En el año 1.940, ya en Castellón, también hice algunas pruebas en 2 metros con el ya fallecido Godes, el amigo José Godes Roig, gran aficionado a las comunicaciones y cosas de la radio, con unos equipos basados en lámparas "6V6", y también logramos comunicarnos en unas pruebas que hicimos.

Ya varios años más tarde, creo sería por el año 1.947 o 1.948, empezada ya de una forma más seria y más reglamentada la RADIOAFICION en Castellón, y con el amigo Fabregat, el antiguo EA5-EZ, se volvieron a efectuar pequeñas pruebas en 2 mts. con equipos sencillos a base de dobles triodos y receptores super-regenerativos, siendo uno de los promotores de estas pruebas EA5-FM, el amigo Miguel Reguena.

Recuerdo como anécdota que EA5 HI estaba de maestro en Los Rosillos y con uno de estos receptores llegó a escuchar alguna de las pruebas realizadas en aquellos tiempos.

De aquello que entonces se hacía, de la forma en que se transmitía y como se escuchaba los 2 metros, a la forma en que se transmite ahora, media un ABISMO. Puede decirse que hoy se ha llegado a la perfección en esta clase de comunicaciones, pero para llegar ahí ha hecho falta una serie de etapas.

La etapa de las lámparas, con las "EL91" de finales a las "Q2E03/12"; de los equipos controlados a cristal, a los C.F.V.; de éstos a los "BELIO" que marcaron una etapa, a los "SALES KIT", etc.... hasta el

"Electosa" y después a los transceptores "ELECTOSA".

Con la salida de los "ELECTOSINES", como les llamabamos, parecía que habíamos llegado al cénit de las comunicaciones en 2 metros. Ya no teníamos que hacer "batido" en las frecuencias para salir (más o menos) en la del correspondiente. Ya no teníamos que ir "rastreado" por la banda durante los QSO,s: todos, o casi todos salíamos en la misma frecuencia y contábamos ya con equipos fáciles de instalar en los "troncomóviles". Parecía, pues, que habíamos llegado al NO VA MAS.

Pero no. Salieron los REPETIDORES, salieron los equipos a base de canales fijos, primero de 25 en 25 kcs., luego de 5 en 5, luego hasta de kc. en kc. y hasta de 100 en 100 cs.

Con todos estos adelantos, la Frecuencia Modulada desplazó a la Amplitud de Modulación, y en estos momentos es la Banda Lateral la que intenta desplazar a la F.M...

Pero esto último parece que no se logrará de una manera tan rápida ya que hoy cuenta mucho en la banda de 2 metros los repetidores. Y, al menos que yo sepa, no existen en España repetidores de Banda Lateral y nuestros DOS METRISTAS parece que se inclinan por dicho sistema del REPETIDOR, abandonando CASI POR COMPLETO (siempre hay excepciones) todo el resto de la frecuencia.

Lo comprendemos, si bien no lo compartimos. Es mucho más fácil el usar un "walki-talki" de 1 W. desde casa o del móvil, para excitar un repetidor y hacer contactos fáciles que experimentar y conseguir buenos contactos sin necesidad de repetidores. ¿Qué satisfacción se puede encontrar en hacer un DX con Italia, pongamos por caso, a través de un repetidor?. Para mí, ninguna ya que no HE LLEGADO a Italia: ha llegado EL REPETIDOR. Repito: es mi opinión personal.

Muchas veces, escuchando conversaciones a través de un repetidor, se ha oído:

"Me llegas fenomenal. Formidable!... 5-9+40..."

Cuando el que merece este control es el repetidor, no la emisora que lo excita.

Me parece muy bien una extensa red de repetidores por toda la geo-

grafía nacional. Son verdaderamente necesarios y muchas veces, MUCHISIMAS, han demostrado su utilidad.

Creo muy correcto que se usen, que estén siempre en funcionamiento. Siempre, claro está, que no se hagan largos parlamentos y que se dejen espacios para poder atender las posibles llamadas. No hay nada más lamentable que se llame a un repetidor y no haya nadie que te conteste.

Hay que usarlos, claro. Pero con mesura y pendientes siempre de las posibles llamadas.

Eso sí. Sin dejar por ello de hacer comunicados fuera de dichos repetidores, aprovechar todas las frecuencias de que disponemos y experimentar con la propagación.

En resumen: que los repetidores malogren la experimentación en estos queridísimos y tan poco usados 2 metros, es lo que hay que evitar.

Ultimamente se han vendido en toda España, por supuesto también en nuestra Provincia, muchos equipos con Banda Lateral además de F.M. ¿Por qué no los usamos con más frecuencia? ¿Por qué no experimentamos lo que puede sacarse de la Banda Lateral en dos metros?

Y como final solo añadiré que cuando miro hacia atrás y veo lo que se ha logrado en el presente, me pregunto:

"¿A donde llegaremos...?"

"¿Qué será de la RADIOAFICION dentro de 50 años...?"

Ojala la mayoría de quienes se hayan leído esto lleguen a verlo.

LAS INSERCIONES DE
"COMPRA/VENTA" DEL BOLETIN
SON GRATUITAS Y ABIERTAS A
TODOS LOS SOCIOS.

Remite tu solicitud al Ap 286
de Castellón (R.C.A.) y serán
publicadas en el Boletín.

+++++

Es conveniente que indiqueis
el precio orientativo.

EA5BIJ

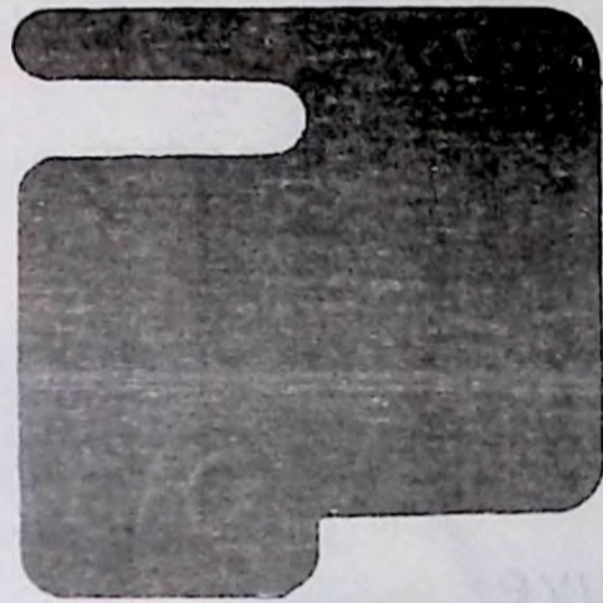

PUBLI
CAS

AGENCIA PUBLICIDAD GENERAL

Vera, 13 - 15 - Ent. 4 - Tel. 23 02 11 - CASTELLON

NOVEDAD

TAK-RT 140 E

144-148 MHZ.

FM - SSB (USB-LSB)

10 W.

CON «SCANNER»

IMPORTADO DE JAPON

PRECIO "REVOLUCIONARIO" - consultenos!

distribuye:

SELVI radio-tv (EA5QW)

CAZADORES, 17 22 44 26(954)

CASTELLON

TELEVISORES GRUNDIG SUPERCOLOR Y DEMAS APARATOS DE ESTA MARCA. Interesantes descuentos a radioaficionados.

ANTENAS "JAYBEAM" 432 - 18 ele. 14 db. gan. BALUN.
ANTENAS FD-4 originales alemanas KURT FRITZEL. Dipolos 10-20-40-80 mts.

ANTENAS "HI GAIN" 5BDQ todabanda con trampas.

BATERIAS 12 v. 410-610 amp. CALCIO (sin mantenimiento-sin reposición de agua) 3 años de garantía. PARA AUTOMOVILES, TRACTORES, REPETIDORES, etc.

%%%% PROXIMAMENTE UNA MAS AMPLIA GAMA DE ARTICULOS DE INTERES PARA RADIOAFICIONADOS %%%

A O R - 240

DISTRIBUIDORA DE
SISTEMAS
ELECTRONICOS, S. A.

VILLARCEL, Nº 8405 A

BARCELONA 11

Walky Talky FM 144 - 148 Mhz
800 canales sintetizados en pasos de
5 KHz
Potencia: 1,5 W
Sensibilidad: 0,3 V - 20 db
Alimentación: 9,5 V DC
Baterías incorporadas
Dimensiones: 40x62x165 mm.
Peso: 400 gr.
Accesorios: antena goma -
balsa variable - cargador
12 V DC batería coche

SELVI RADIO TELEVISION

Sanchis Abella, 16 - Cazadores, 17
Teléfono 22 44 26
CASTELLON

EA5 QW

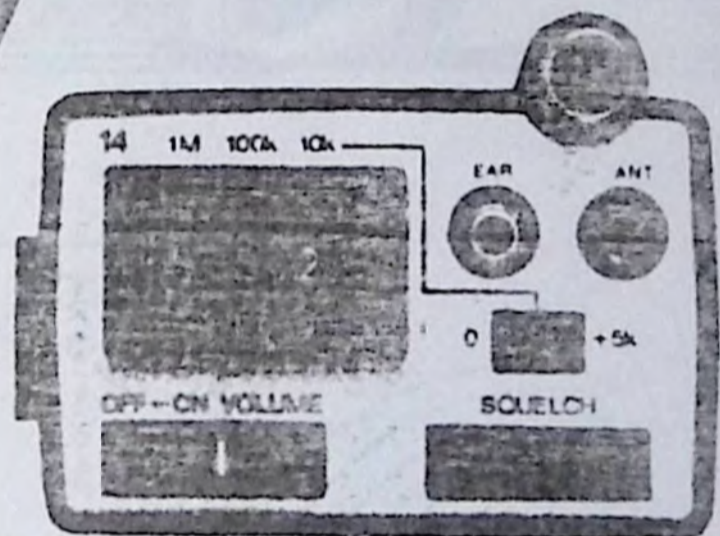
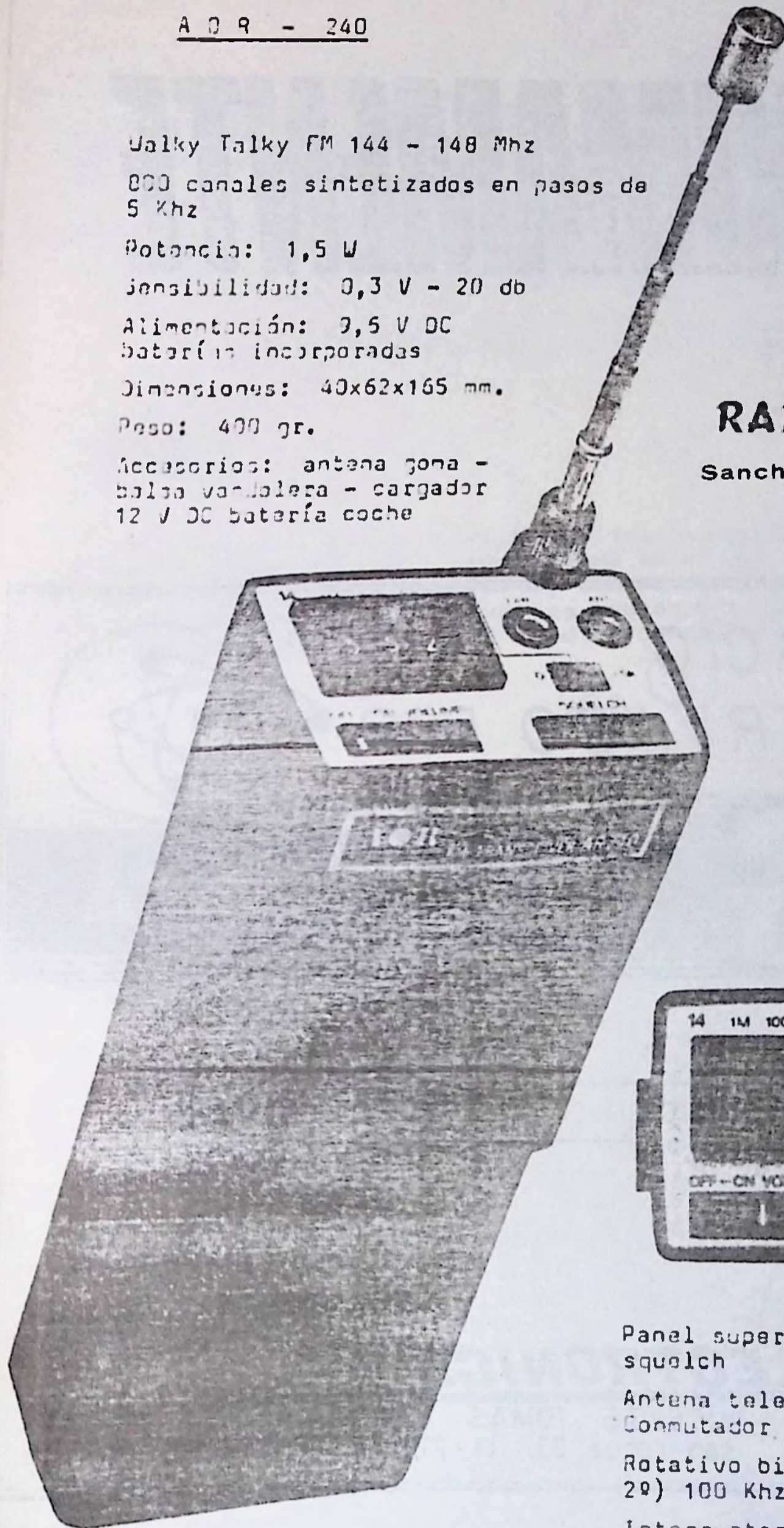

Panel superior: OFF/ON Volumen y
squelch

Antena telescópica y externa
Commutador de canales

Rotativo binario: 1º) Mhz 4 a 8
2º) 100 KHz 0 a 9 3º) 10 KHz 0 a 9

Interruptor 0 + 5 KHz RIT

Parte posterior: conmutador para
± 500 KHz RPT

DISTRIBUIDORES EN BARCELONA

PROXIMAMENTE

ESPACIO
RESERVADO POR

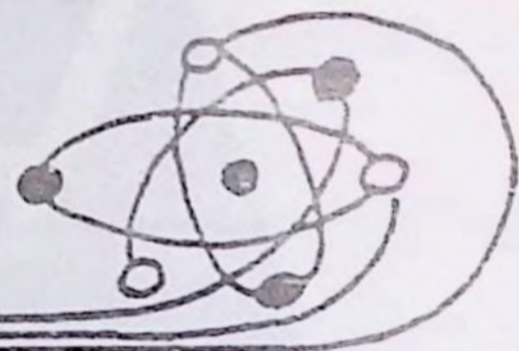

IG

ELECTRONICA

ATENCION A PROXIMOS BOLETINES



ELECTRONICA

VICENTE TOMAS TORRES
san roque, 33 tl. 210123 — CASTELLON



AGRUPACION RADIOAFICIONADOS MINUSVALIDOS INVIDENTES DE CATALUÑA

CORCEGA, 201, 2º, 4º

TELEFONO 321 4352

BARCELONA-36

I DIPLOMA "SANTA LUCIA" ORGANIZADO POR LA A.R.M.I.C.

BASES

La A.R.M.I.C. (Agrupación Radioaficionados Minusválidos e Invidentes de Catalunya) organiza este Diploma en el que podrán participar todos los radioaficionados españoles, con el fin de dar a conocer su creación y agradecer en alguna forma las muchas muestras de simpatía que recibe. Así como realzar la festividad de Santa Lucía, patrona de los invidentes.

- COMBOREMOS**
- 1ª.- Dará comienzo a las 00,00 horas del día 15 de diciembre y finalizará el día 16 de diciembre de 1.979 a las 24,00 horas EA.
 - 2ª.- Podrán participar todos los radioaficionados españoles en posesión de indicativo de emisoras de 5ª Categoría, así como los segundos Operadores autorizados.
 - 3ª.- Darán puntos todos los socios de la A.R.M.I.C., tanto numerarios como colaboradores (dicho contacto o valdrá un punto) no así los numerarios cuyo contacto contará como 2 puntos. Habrá una estación operada por un socio numerario, que hará de COMODIN y otorgará 5 puntos, esta estación con el fin de dar un poco más de combatividad al concurso, saldrá esporádicamente, y cambiará de banda y de frecuencia.
 - 4ª.- Las bandas a trabajar serán las autorizadas a los radioaficionados EA.
 - 5ª.- Se pasará un número de control de cinco cifras (RS) y que comenzará con el 001 y así sucesivamente, así como la hora EA.
 - 6ª.- La llamada será CQ A.R.M.I.C. I Diploma Santa Lucía.
 - 7ª.- Podrá contactarse la misma estación el mismo día siempre que sea diferente banda y medie 1 hora entre contacto y contacto.
 - 8ª.- Para la obtención del Diploma será necesario como mínimo 50 puntos. Los colegas de Canarias solo necesitarán 30 puntos.

TROFEOS.

- 1 al campeón Nacional.
- 1 al primer clasificado por Distrito EA.

SWL

Los SWL que deseen participar en dicho Diploma necesi

tarán un mínimo de 100 puntos para la obtención del Diploma, teniendo en cuenta que un QSO completo valdrá 2 puntos. Habrá un T R O F E O para el campeón en dicha modalidad.

V H F

Los contactos serán hechos en "simplex", no siendo válido ningún contacto hecho vía repetidor. Las bases serán las mismas que para HF, a excepción de los puntos, que serán necesarios 80. Habrá 1 T R O F E O para el primer clasificado. También habrá un T R O F E O para el socio colaborador que más puntos otorgue en HF y VHF, no siendo válida la suma de las dos modalidades.

Las L I S T A S deberán enviarse antes del día 31 de Enero de 1980 al apartado 1.992 de la A.R.M.I.C. en Barcelona, poniendo en el sobre "1 DIPLOMA SANTA LUCIA". Los Diplomas así como los trofeos, serán enviados libres de gastos al domicilio del ganador. Oportunamente y con motivo de la entrega de dichos trofeos y diplomas, se avisará de la fecha de celebración de una cena de Hermandad.

Las decisiones de la Junta Calificadora serán consideradas como INAPELABLES.

Barcelona, Octubre de 1979

(0)(0)(0)(0)(0)(0)(0)(0)(0)(0)(0)

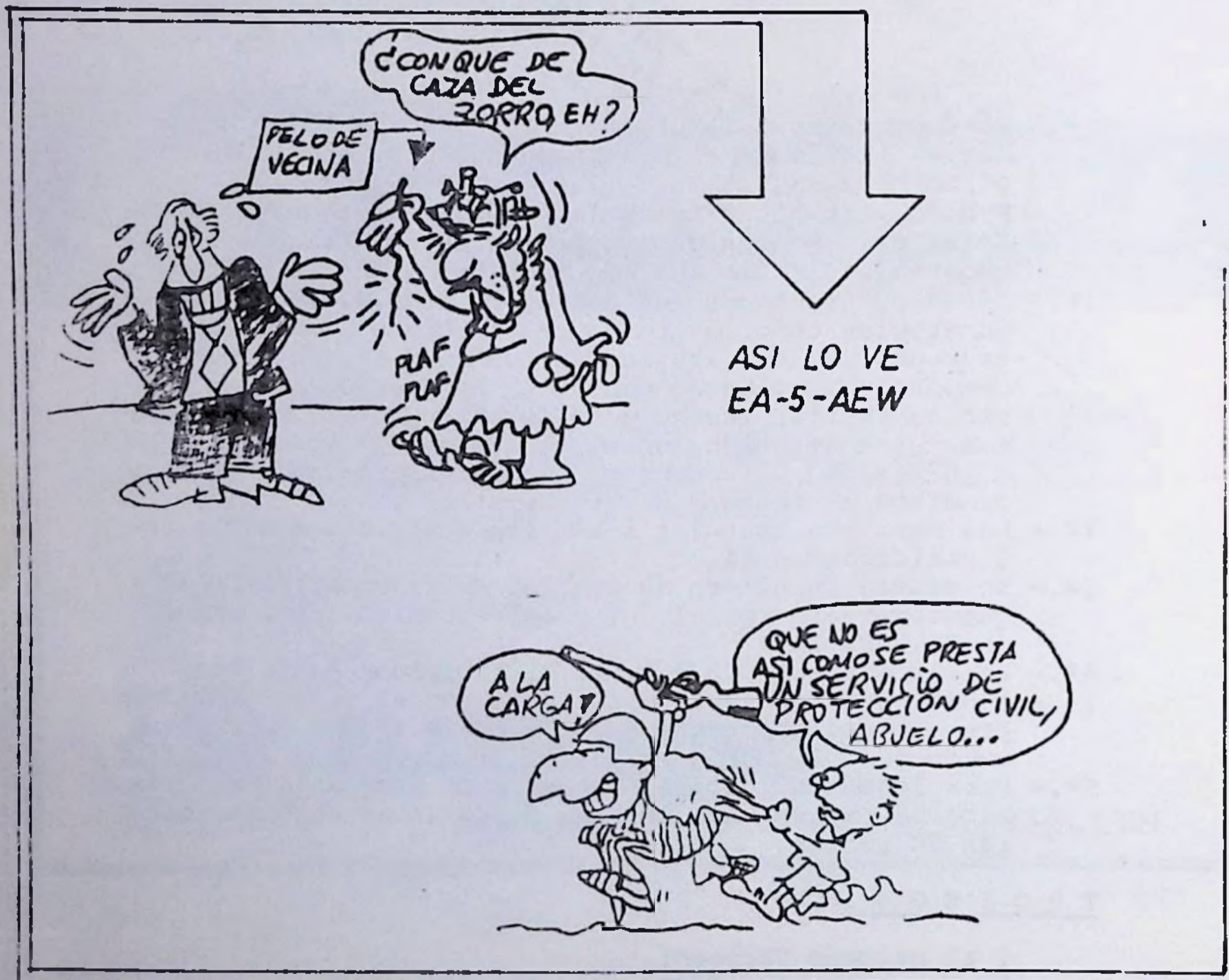

¡NO! FV ¡NO!
=====

Inserto en el Boletín Informativo "RADIOAFICIONADOS" que edita la Delegación Local de URE de Valencia, correspondiente al nº 4 del mes de - Octubre, hay una página en la que el Delegado Provincial de URE de Castellón en un artículo titulado RPT-8 URE CASTELLON, hace una exposición - que nada tengo que reprochar salvo en aquellos párrafos en los que se - hacen alusiones a los componentes de la Delegación Provincial y en las que no estoy conforme y de las que cito como "... siendo para mí el con vencimiento de haber unido en su mayoría a los radioaficionados de Castellón que durante varios años, por uno ú otro motivo, estaban bastante - distanciados entre sí..." Esto mi querido FV no es cierto, ya que al igual que en el párrafo final en el que dice "... ha servido para disipar alguna nebulosa más bien de tipo personal existente entre colegas para unir nuevamente la radioafición de Castellón...". Hay un detalle que no veo reflejado en el mismo y es el tamaño de la NEBULOSA, puesto que si no - estoy mal informado alrededor del 70 % de los elementos que componen la URE en nuestra provincia se inscribieron en el RADIO CLUB CASTELLON COSTA DE AZAHAR y ello ha sido posible sin temor a equivocarme única y exclusivamente a la labor personalista que has tomado en todas tus decisio nes como Delegado Provincial, en una oposición a ultranza del sentir ma yoritario, visto desde mi personal apreciación.

Cuando haces referencia al asunto del repetidor dices "... Mi misión como Delegado, reflejando lo que era una aspiración de todos, se ha limi tado a programar un sin fin de gestiones con los organismos oficiales - y hoy gracias a las facilidades que nos ha brindado ICONA...". Insistien do otra vez en el aspecto personalista, te recordaré que cuando te hice entrega de la Delegación Provincial, te entregué un dossier en el que es ta ban todos los documentos que se intercambiaron entre la Delegación Pro vincial de URE e ICONA, pidiendo se nos concediera un metro cuadrado en el Puntal del Algibe, terreno que nos fué concedido por el citado orga nismo, según se puede ver en la citada documentación, y ahondando un - poco más en el tema te diré que fueron los componentes del Radio Club - que tú tanto te empeñas en ignorar, los que en su gran mayoría hicieron posible el montaje del repetidor.

Todo esto que anteriormente he citado, lo hago porque me molesta la fal ta de compañerismo que demuestras en tus manifestaciones, ya que todas ellas están escritas en presente de indicativo, no apto en el mundo de la radioafición, visto desde mi prisma.

Lamentándolo mucho te diré mi querido FV, que podrás haber puesto mu cho empeño en hacer buena labor, lo cual no pongo en duda, pero también te diré, que peor que en la actualidad NUNCA hemos estado los radioafi cionados de Castellón ya que existe un antagonismo entre los dos secto res, el cual deseo y espero que desaparezca lo antes posible de una vez y para siempre, lo cual sería posible siguiendo el ejemplo de NUESTRO DELEGADO LOCAL, al cual quiero rendir homenaje desde aquí por el compa ñerismo de que hizo gala al adherirse a los que al fin y a la postre - so sus COLEGAS.

CUIDEMOS EL LEXICO

EA5AX

Solo los muchos, muchísimos años que llevo en la radio, en este maravilloso y único mundo de la Radioafición casi 33, me permiten la libertad de comentar un serie de casos y cosas que en los últimos años voy escuchando en esas bandas nuestras, tan queridas, cada vez más congestionadas y más llenas de colegas EA,s, sobre todo de gente nueva, reciénvenida a nuestra gran familia. Me estoy refiriendo al LEXICO que mucha gente emplea y que por desgracia va tomando carta de naturaleza.

Sin entrar en grandes profundidades, me referiré a una serie de modismos que a diario oigo y que en mi personal y humilde criterio son una verdadera barbaridad, un autentico disparate, una deslealtad a la bellísima lengua de Cervantes y una tristísima y mala copia de ciertas expresiones usadas

SE OYEN A DIARIO UNA SERIE DE BARBARISMOS QUE SON UN AUTENTICO DISPARATE Y UNA OFENSA A LA LENGUA DE CERVANTES.

allende los mares.

¿Me quereis decir que centellas es eso de "SALUDOTES AL COMPONENTE FAMILIAR...?". ¿Desde cuando la familia tiene "COMPONENTES"? Por favor, antes de decir verdaderos barbarismos, pensemos un poco: "SALUDOS A TU FAMILIA, A TU MUJER Y A TUS HIJOS". ¿No os parece que así suena más bonito que "SALUDOTE AL COMPONENTE FAMILIAR, A LA X Y A LOS ARMONICOS...?". Tened siempre presente que por radio y entre colegas EA,s deberíamos hablar con toda naturalidad como hablamos en persona o por teléfono.

Jamás digais "QRZ" R-1 o R-8, un receptor, una frecuencia o una banda no pueden quedar QRZ, igual que una estación tampoco queda en QRZ. "QRZ" es solo y estrictamente una pregunta.

¿Quién me llama...?

Resumiendo, cuando no se ha entendido el indicativo de la estación que creemos nos ha llamado, entonces y so-

lo entonces deberemos decir "QRZ.." ¿Quién me llama?.

ENTRE COLEGAS EA SE DEBERIA HABLAR CON TODA NATURALIDAD COMO SI FUESE POR TELEFONO.

¡Qué pena más grande oír a un señor de Cuenca decirle a otro caballero de Lugo MI PIO BOX ES EL 458!

El sr. de Cuenca muchas veces no sabe lo que es el PIO BOX, que en inglés quiere decir: P-POST, O-OFFICE, BOX-CAJA, es decir, traducido literalmente; CAJA DE CORREOS. APARTADO POSTAL, APARTADO DE CORREOS.

Señores, formalidad. Muy bien que en nuestros QSO,s en inglés le digamos al correspondiente que nuestro P.O. BOX es el 847, pero por favor, entre nosotros, todos españoles, digamos apartado de correos. Evidentemente, cuando fuimos a Correos para alquilar nuestro apartado no le dijimos al funcionario que queríamos un "PIO BOX", sino un APARTADO DE CORREOS.

"QUEDO EN STAN-BY". Escrito como suena: STANBAY. ¡Qué barbaridad...!

¿DESDE CUANDO UN INSTRUMENTO O UNA ANTENA, PONGAMOS POR CASO, PUEDEN CONSTRUIRSE A SI MISMOS?. VAMOS.... SE "AUTOCONSTRUYEN".

¡Qué monstruosidad tan grande! CABALLEROS... quedo a la escucha, pero CALLADITO. Perfecto en inglés y sin embargo incorrectísimo en español, donde gracias a Dios, tenemos miles de acepciones y adjetivos. ¿Por qué nos empeñamos en usar palabras inglesas, cuando en CERVANTINO las tenemos mejores, más descriptivas y sobre todo, más españolas y

castizas?

"ESTOY USANDO UN RECEPTOR Y UNA ANTENA AUTOCONSTRUIDOS". Seguro que al señor que acaba de decir semejante sinsentido no se le ha ocurrido pensar en lo que ha dicho. ¿Desde cuándo un receptor o una antena se construyen a sí mismos, se autoconstruyen? Nada se hace a sí mismo, y menos una antena. Construcción casera, construcción propia, hecho por mí, pero nunca AUTOCONSTRUIDAS.

"QUEDO QAP". Este incorrecto uso del innecesario código "Q" entre españoles en telefonía, es una nefasta copia del uso que a esta expresión hacen allende los mares. "QAP" solo se usa en tráfico telegráfico marítimo y aéreo. Jamás entre radioaficionados. Por favor, no quedemos QAP.

¡Verdad que cuando quedas citado con alguien o esperas ver pronto a un amigo no le dices que ójala hagas QSO con él en vertical?. Estamos cargandonos el idioma. Seamos sencillos hablando entre nosotros y con los modismos normales de la vida diaria. Nada de "EN VERTICAL" ni de "BIGOTE A BIGOTE", sino simplemente "en persona".

"PASAME TUS COORDENADAS". ¡QUE DISPARATE!. ¿Sabéis que son COORDENADAS?. Un barco, mejor dicho, el telegrafista de dicho barco, le pregunta a su colega de otra nave: "PASAME TUS COORDENADAS" o la estación base pregunta a la nave "¿CUALES SON TUS COORDENADAS...?". La respuesta será siempre LONGITUD y LATITUD. ¿Desde cuándo las coordenadas de un radioaficionado son su nombre y su ubicación?. "DAME TU NOMBRE Y TUS SERAS". ¿Verdad que es más bonito y sobre todo más normal y correcto?.

"BREIK-BREIK". MONSTRUOSO. EL VERBO EN INGLES "TO BREAK" SE TRADUCE ROMPER O CORTAR POR FAVOR. NO ROMPAMOS NADA

No digais MI QRA ES LUIS Y MI QTH VALENCIA. MI QRA ES EA5AXMI NOMBRE, ASI LLANAMENTE, MI NOMBRE ES LUIS Y MI QTH (correctísimo) ES VALENCIA.

"ROCHER" ROCHER" (Roger, Roger).

ROGER, que fue en el antiguo código internacional la palabra empleada al usar "R", tiene su origen

en "R" de RECIBIDO. Digamos, pues "R" o "RECIBIDO" y no el horrible ROCHER-ROCHER, que aún aceptado y todavía usado en inglés, creo que inaceptable en español.

"BREIK-BREIK". ¡MONSTRUOSO!.

El verbo TO BREAK quiere decir en inglés ROMPER, CORTAR. Por favor: no rompamos nada, demos lisa y llanamente nuestro indicativo entre cambio y cambio de las estaciones a las que queramos llamar, tanto en tráfico con estaciones extranjeras como entre nosotros mismos. En muchos países basta oír la palabra "BREIK" para que te ignoren automáticamente y hasta es posible que te suelten un improperio.

NO ES DE EXTRAÑAR QUE TRAS INSINUAR UN LIGERO BREIK ENTRE UN QSO, TE MANDEN AL CARAJÓ. ES ALGO BASTANTE NORMAL EN ALGUNOS PAISES.

Y por hoy, basta de monsergas. Me direis, y con razón, que los tiempos cambian, que la vida cambia, que el LEXICO cambia, me parece muy bien, muy normal. Pero cambiemos a mejor jamás a peor.

Defendamos nuestro españolismo a ultranza, mantengamos limpia España, mantengamos limpias nuestras bandas, nuestro idioma, amado idioma, y dejemos de "ESTAN-BY", "ROCHER", "BREIK",

"PASAME TUS COORDENADAS", VAYA DISPARATE!. PERO, ¿DESDE CUANDO LAS COORDENADAS DE UNA ESTACION SON EL NOMBRE DEL OPERADOR Y EL DOMICILIO...?.

"COORDENADAS", "COMPONENTES FAMILIARES", "QAP", "PIO BOX" y de extranjerismos innecesarios. Nuestros descendientes y futuros radioaficionados lo agradecerán.

LUIS PEREZ DE GUZMAN Y CORBI.

EA-5-AX.



SECRETARIA

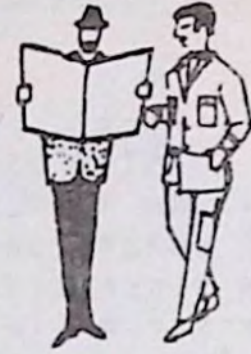

SE NOS COMUNICA DEL GOBIERNO CIVIL, QUE NUESTRA SOCIEDAD HA SIDO INSCRITA EN EL REGISTRO NACIONAL DE ASOCIACIONES CON EL Nº 31.069.

- - - 0 0 0 0 0 0 0 - - -

RECORDAMOS LA NECESIDAD DE QUE SE NOS ENVIEN DOS FOTOS TAMAÑO CARNET PARA LA CONFECCION DEL CARNET DE SOCIO DEL R.C.A.- SI SE DESEA SOLICITAR CARNET DE COLABORADOR DE PROTECCION CIVIL, SE DEBE ADJUNTAR 1 FOTO MAS.

- - - 0 0 0 0 0 0 0 - - -

SEGUIMOS INFORMANDO QUE EN EL LOCAL SOCIAL, SE DAN DIARIA MENTE CLASES DE TELEGRAFIA EN PREPARACION DEL EXAMEN DE DICIEMBRE, AL MISMO TIEMPO, SE DISPONE DE UN EQUIPO DE DOS METROS A DISPOSICION DE TODOS LOS ASOCIADOS.

- - - 0 0 0 0 0 0 0 - - -

EN NUESTRO LOCAL SOCIAL, SE VIENEN CELEBRANDO TODOS LOS SABADOS SESIONES DE CINE, SIENDO LA HORA DE COMIENZO A LAS SIETE TREINTA DE LA TARDE, QUEDANDO INVITADOS, LOGICAMENTE, TODOS LOS SOCIOS Y SIMPATIZANTES DEL R.C.A.

- - - 0 0 0 0 0 0 0 - - -

EL TESORERO, EA5AAP, HACE UNA LLAMADA A TODOS LOS COLEGAS QUE TENGAN ALGUNA MENSUALIDAD PENDIENTE, CON EL FIN DE QUE TRATEN DE PONERSE AL CORRIENTE PARA CERRAR EL AÑO COMO TODOS ESPERAMOS, BIEN.

- - - 0 0 0 0 0 0 0 - - -

ATENCION AL DIA 25 DE NOVIEMBRE, SE CELEBRA LA PRIMERA CAZA DEL ZORRO DEL R.C.A., SUSCRIPCION MODICA: CINCUENTA PESETAS POR PERSONA,, ESPERAMOS SEAMOS MUCHOS. (VER BASES E INFORMACION GENERAL EN ESTA MISMA REVISTA).

- - - 0 0 0 0 0 0 0 - - -

EN ANDORRA...

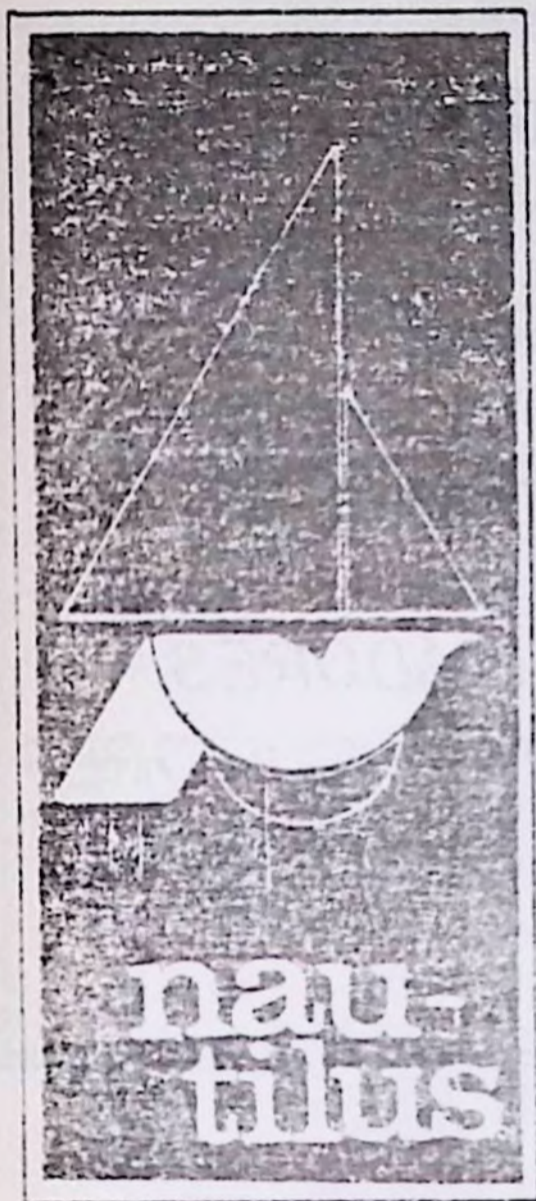

FOTOGRAFIA

ASAHI-PENTAX
CANON
YASHICA
SOLEX
OLYMPUS



TOPOGRAFIA

KERN
WILD
MERIDIAN
ZEISS



NAUTICA

SAILOR
MARINE
SEAFFARER

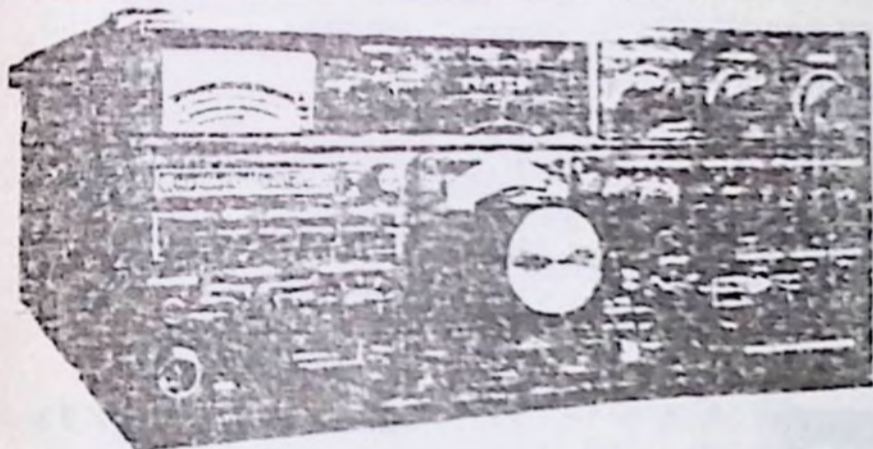

 **KENWOOD**



SOMMERKAMP[®]



DRAKE

Heathkit.

NAUTILUS

AVDA. STA. COLOMA, 31
TEL. 24496

VALLS D'ANDORRA

C-31-LQ



Hirschmann

W3

Antenas

c/ san mateo 38 B
tel. 21 14 13
CASTELLON

ANTENAS
AMPLIFICADORES
TELEDISTRIBUIDORES
REPETIDORES

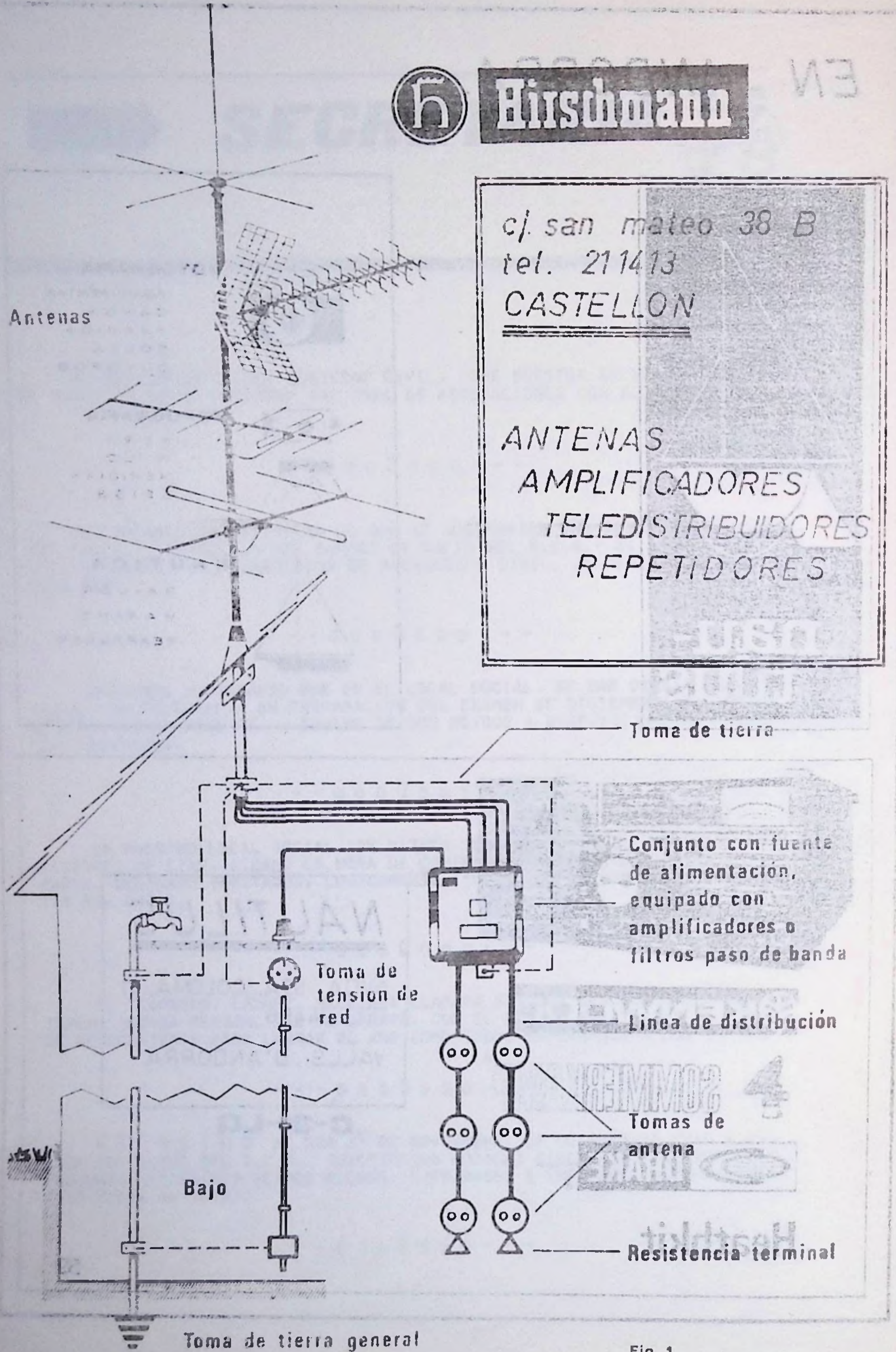

Toma de tierra general

Fig. 1

ADVERTIMOS QUE TODO EL QUE NO TENGA PRESENTADA DOCUMENTACION PARA CANJEAR SU CONCESION ADMINISTRATIVA DE QUINTA CATEGORIA, POR LA LICENCIA CORRESPONDIENTE, DEBE HACERLO CON CARACTER DE U R G E N T E , PASADO EL 31-12-79 NO PODRAN EFECTUAR RECLAMACION ALGUNA NI ALEGAR IGNORANCIA.

PARA MAS INFORMACION, A QUIEN LA NECESITE, DIRIGIRSE A EA51G (SECRETARIO). TEL. 210123 DE CASTELLON.

- - - 0 0 0 0 0 0 0 - - -

SE HA SOLICITADO DE TELECOMUNICACION INDICATIVO OFICIAL DE 5ª CATEGORIA PARA EL R.C.A., ESPERAMOS DISPONER DEL MISMO EN BREVE, IGUAL QUE ESPERAMOS ADQUIRIR PRONTAMENTE UN EQUIPO DE BANDAS BAJAS PARA LA SOCIEDAD.

- - - 0 0 0 0 0 0 0 - - -

RECORDAMOS LAS TARIFAS DEL R.C.A.:

INGRESO NUEVO SOCIO	1.500 PTAS.
- INGRESO NUEVO SOCIO (FAMILIAR)	500 PTAS.
CUOTA MENSUAL MAYOR 18 AÑOS	200 PTAS.
CUOTA MENSUAL MENOR 18 AÑOS	100 PTAS.
CUOTA MENSUAL HIJO SOCIOS Y SIMPATIZANTES	25 PTAS.
CUOTA MENSUAL ESPOSA SOCIOS	100 PTAS.

LA JUNTA DIRECTIVA QUIERE AGRADECER PUBLICAMENTE LA LABOR DEL COLEGA Y AMIGO ANTONIO (EA5JL) POR EL GRAN INTERES Y SACRIFICIO QUE ESTA REALIZANDO EN SU DIARIA TAREA EN PRO DE LOS NUEVOS RADIOAFICIONADOS.

EL INCONFUNDIBLE (Y SIEMPRE JOVEN Y LINDO) ANTONIO, DEDICA TODOS LOS DIAS PARTE DE SU TIEMPO EN LA LABOR DE "PROFESOR DE TELEGRAFIA EN EL LOCAL SOCIAL. EL RESULTADO NO HAY MAS QUE VERLO EN EL DESENLACE DE LOS ULTIMOS EXAMENES.

ESPERAMOS VUESTRAS OFERTAS Y PETICIONES PARA LA SECCION DEL POLETIN QUE TRATARA SOBRE MATERIAL DE OFERTA.

montaje

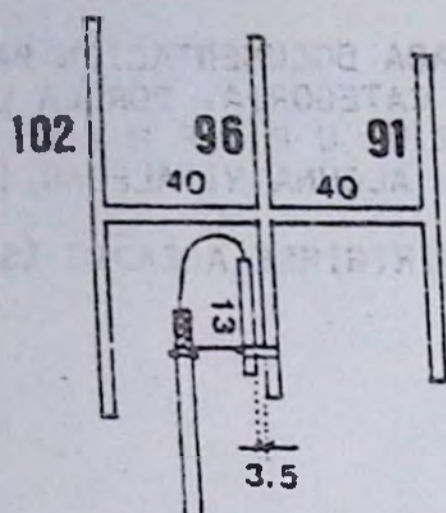

ANTENA "ZORRERA"

EA-5-AOH

Estimados colegas:

Con motivo de la próxima CAZA DEL ZORRO DEL R.C.A., os presento una ANTENA ZORRERA de fácil construcción y resultados probados más que satisfactorios. Las varillas son del canal 3 de TV. El adaptador "gamma" es la tercera parte del diámetro de dichas varillas. Puede ser un trozo de cobre o un trozo de antena de autorradio. Dentro de dicho tubo va un pedazo de unos 10 cms. de cobre rígido con funda (puede aprovecharse la funda del "VIVO" de antena de móvil), donde va soldado el vivo de la bajada. La malla va a masa.

El ajuste se puede hacer cortando este hilo, o bien corriendo la abrazadera.

Espero que si os decidis, os aporte algún trofeo.

" QUE ES UN DIODO LED "

POR EASTN

Un "Led" (diodo emisor de luz) es en todo igual a un diodo corriente de estado sólido, con la única diferencia respecto a estos últimos de que el paso de la corriente a través de la unión del diodo (los electrones) provoca una emisión de fotones, o sea, de ENERGIA LUMINOSA. Este fenómeno ya fue observado en los primeros tiempos de la electrónica con los primeros diodos de estado sólido, pero hasta después de 50 años no se ha podido aprovechar por completo y para aplicaciones prácticas este interesante fenómeno. En los diodos normales, la combinación electrones-huecos y la consiguiente emisión luminosa es muy débil; en cambio, dotando convenientemente al semi-conductor, se consigue aumentar el número de desplazamientos y se obtiene una emisión luminosa perceptible cómodamente, aunque no sea demasiado intensa.

Junto con este problema, aparece el del rendimiento, o sea la relación energía absorbida-energía luminosa emitida, que sigue siendo de particular interés para los investigadores.

Es muy probable que dentro de muy poco tiempo estos estudios y experimentos sobre todo debido al gran impacto que han tenido los LED dentro del campo digital, lleven a la realización de LEDS mucho más luminosos que los actuales. La longitud de onda de las radiaciones emitidas o sea, el color, depende exclusivamente del material con que se ha construido el LED y del porcentaje y tipo de dopantes empleados. Los LEDS realizados con fósforo-galio (GAP) emiten luz rosa o bien verde; los BARDICADOS con fósforo-arseniuro de galio (GaAsP) tienen una longitud de onda de radiación emitida comprendida entre 580 y 650 nm. que es la banda que corresponde a los colores comprendidos entre el amarillo y rojo; con el carburo de silicio (SiC) se consigue realizar emisión dentro del

espectro comprendido entre el azul y el amarillo.

Los LEDs pueden funcionar únicamente con corriente continua y en caso de que la tensión de alimentación sea superior al valor característico de funcionamiento del diodo, es necesario conectar en serie al mismo una resistencia de valor adecuado para limitar las condiciones a las nominales del funcionamiento del diodo.

montaje

EA5TN

FUENTE de alimentación 5 a.

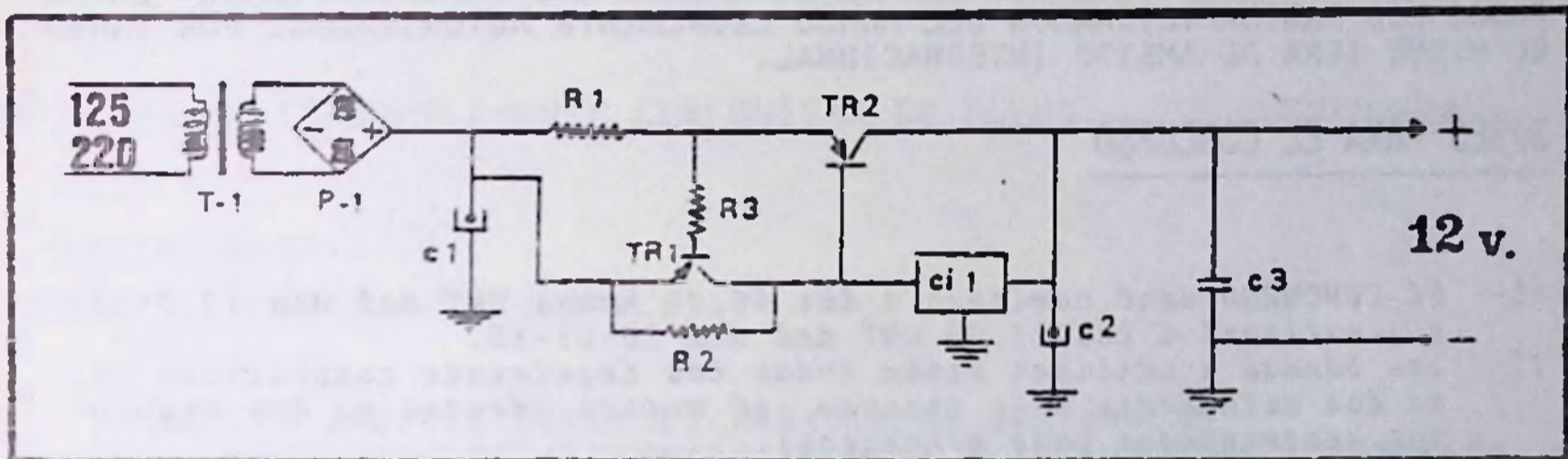

El alimentador descrito es capaz de proporcionar una salida de 12 voltios y una corriente del orden de 3 a 5 amperios.

Valor este último que depende del transistor de potencia que se utilice y de que las dimensiones de la aleta refrigeradora sean convenientes. Este circuito puede ser utilizado con cualquier circuito integrado, o sea, de 9, 12 o de 15 voltios.

Para el transistor de potencia se puede utilizar cualquiera de los tipos PNP, como AS215, AS216 o bien el AS218 (para 5 amperios). Aumentando el valor de R-1 se puede variar a voluntad la corriente de salida.

Al utilizar el circuito integrado todo el alimentador resulta automáticamente protegido contra cortocircuitos.

A la hora de elegir el transformador debe recaer nuestra atención en uno que suministre los amperios deseados y un voltaje en el secundario comprendido entre 27 y 20 volt.

Si se desea una salida superior a los 12 voltios, se emplearía el C.I. L037.

COMPONENTES

R-1	0,2 ohm 4 w. bobinada.
R-2	4,7 ohm. 4 w. bobinada.
R-3	100 ohm 1,2w.
C-1	4.000 microF. 25 v.
C-2	125 microF. 25 w.
C-3	100 k polies.
TR-1.....	MC150
TR-2.....	AS218
CI-1.....	1036 (12v.) 1037 (15v.)
P-1	Puente recti.
C-1 y C-2	Electrolíticos
TR-1.....	Transf. alimen.

CONCURSOS

ea5tn

I DIPLOMA "RADIO CLUB CASTELLON COSTA DE AZAHAR"

LOS COMPONENTES DEL "RADIO CLUB CASTELLON COSTA DE AZAHAR, R.C.A." PRO MUEVEN ESTE CONCURSO CON EL FIN DE ESTIMULAR LAS COMUNICACIONES ENTRE TODOS LOS RADIOAFICIONADOS DEL MUNDO LEGALMENTE AUTORIZADOS. POR TANTO EL MISMO SERA DE AMBITO INTERNACIONAL.

BASES PARA EL CONCURSO

- 1º- EL CONCURSO dará comienzo a las 00,00 horas GMT del día 19-01-80 y finalizará a las 24,00 GMT del día 20-01-80.
- 2º- Las bandas a utilizar serán todas las legalmente autorizadas para las estaciones EA,s excepto 160 metros (dentro de los segmentos recomendados para concursos).
- 3º- Cada contacto realizado con una estación perteneciente al Radio-Club dará derecho a solicitar UNA letra de la composición del LE MA de este Concurso, y a los contactos con la estación oficial, se le solicitarán DOS letras. Para las bandas de dos metros y superiores, las puntuaciones se doblarán, o sea, cualquier componente del R.C.A. dará DOS letras y la estación oficial del Radio Club CUATRO letras. También para los participantes de otros países se doblarán las puntuaciones.
- 4º- Será requisito indispensable para optar al Diploma por lo menos haber hecho UN contacto con la estación oficial.
- 5º- En la misma fecha y con la misma estación se podrán hacer tantos contactos como bandas autorizadas, pudiéndose repetir en distinto día en la misma banda.
- 6º- Para tener derecho al Diploma cada concursante deberá conseguir todas las letras que componen el LEMA de este concurso.
- 7º- No serán válidas las relaciones como escucha de quienes realicen el Diploma como emisorista.
- 8º- Con las excepciones antedichas, los colegas deberán componer el lema siguiente: "RCA RADIO CLUB CASTELLON COSTA DE AZAHAR ESPAÑA" teniendo en cuenta que la "ll" de castellón se consideran D O S letras. Las estaciones de fuera de España deberán un mínimo de 15 puntos.
- 9º- En cada contacto se anotará la letra(s), indicativo, QTR, GMT, fecha y banda trabajada. Las estaciones NO EA, anotarán solamente un número de orden hasta 15 (mínimo) en lugar de letras.
- 10º- Se establecen los siguientes trofeos:

TROFEO al primer clasificado EA.
TROFEO al segundo clasificado EA.
TROFEO al tercer clasificado EA.
TROFEO al primer clasificado resto del mundo.
TROFEO AL segundo clasificado resto del mundo.
TROFEO AL tercer clasificado resto del mundo.
TROFEO al primer clasificado por distrito EA.

TODO, ABSOLUTAMENTE TODO, PARA EL RADIOAFICIONADO.

2 METROS ICOM-280E (FM sintetizado)
ICOM-240 (FM canales)
ICOM-245 (FM,SSB,CW)
TAK RT-140 (FM,SSB,CW)
AOR-240 (El "pequeño" de gran rendimiento)

BANDAS BAJAS... ICOM-701
KENWOOD 120V
LINEA VAESU

VEN Y PRUEBA TRANQUILAMENTE CUALQUIERA DE ELLOS... TE CONVENCERA.

- ¿ACCESORIOS....?
- ¿POR SUPUESTO...¿FIJATE....

AMPLIFICADORES LINEALES PARA TODAS LAS BANDAS
FUENTES DE ALIMENTACION DE 5 A 30 AMPERIOS TOROIDALES
ACOPLADORES DE ANTENA
ANTENAS 2 METROS Y BANDAS BAJAS
ANTENAS DIRECCIONALES Y PARA MOVIL.
MULTIBANDAS
MICROFONOS PREAMPLIFICADOS
ROTORES DE ANTENA
TORRETAS MODULARES
COMPONENTES ELECTRONICOS

REPETIMOS: VEN A PROBARLOS. SI NO TE ES POSIBLE, TE INFORMAREMOS POR TELEFONO.

- ¿PRECIOS....?
 - FIGURATE...: TAK RT-140 ... 46.000 Ptas. (incluidos impuestos)
KENWOOD-120V.. 53.000 Ptas. (impuestos incluidos)
- TODO LO DEMAS VA POR ESTE CAMINO. ENTERATE.

teltronic s u a

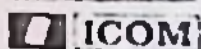
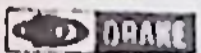

CDE



hy-gain

ASAHI



ZOMMASCAR

SOMA ANTENNE



ELECTROCOLOR

RADIO T.V. - TELECOMUNICACIONES

EA5KL

Alcalde Tárroga, 69

CASTELLON

Teléfono 227890

TRIO-KENWOOD

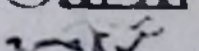
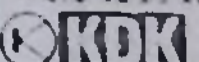
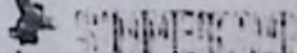

STALKER IX



DE INTERES PARA AFICIONADOS
Y PROFESIONALES...

COMELEC

(964) 221001

C/ ARTANA, 14-16
CASTELLON



COMPONENTES
ELECTRONICOS

CONTRUYELO

O LLEVATELO HECHO

RADIOAFICIONADOS

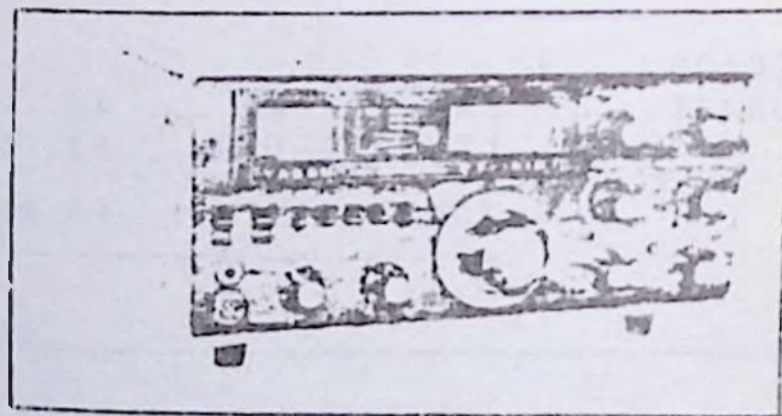

TROFEO al segundo clasificado por distrito EA.
TROFEO al tercer clasificado por distrito EA.

Los tres primeros clasificados nacionales no tendrán derecho a optar al trofeo correspondiente a distrito.

Para obtener cualquiera de estos trofeos, los colegas de Castellón y provincia no pertenecientes al R.C.A. tendrán que acreditar doble número de comunicados más uno que otro candidato a trofeo del distrito 5°.

- 11° - Independientemente se podrá conseguir el DIPLOMA en las bandas de dos metros y superiores, según las normas 3,4,5,6 y 7. Se podrán sumar los contactos efectuados en dichas bandas (2 metros y superiores) pero no los de éstas y bandas bajas. No serán válidos los contactos a través de repetidores.
- 12° Las estaciones oficiales de Escucha podrán optar al Diploma confirmando contactos escuchados entre emisoristas. Para conseguirlo deberán acreditar un mínimo de 50 escuchas atendiéndose a las normas 4,5,6 y 7.
- 13° Los concursantes con opción al Diploma o Trofeo deberán remitir el "LOG" junto con una QSL por estación y banda trabajada al: RADIO-CLUB CASTELLON COSTA DE AZAHAR", apartado 286 de Castellón (España con fecha tope del matasellos de correos del día 22-02-80.
- 14° Los fallos del Jurado serán inapelables.

La llamada para el Concurso será: "CQ COSTA DE AZAHAR".

La entrega de Trofeos se comunicará oportunamente a los concursantes.

Los indicativos pertenecientes al RADIO CLUB CASTELLON COSTA-DE AZAHAR que estarán repartidos por todas las bandas durante las 48 horas del Concurso concediendo puntos (letras) son:

ESTACION OFICIAL DEL R.C.A. (posiblemente indicativo especial).

EA4HP, EA5DQ, FF, FG, GE, GH, IE, IG, IG-2°, JL, JU, KG,
KH, KI, KL, KR, OH, QV, TN, TU, TY, VV, XN, XN-2°, AAK,
AAP, AET, AEU, AEW, AJI, AJQ, AOH, AOJ, ARL, ATW, AYE,
AYG, AZQ, AZR, AZS, BAN, BDO, BAB, BDQ, BDT, BDU, BFX,
BFW, BGA, BIJ, AZZ

LA APARICION DE NUEVOS INDICATIVOS SE COMUNICARA CUANDO
TENGAMOS NOTA DE ELLOS.

Castellón, 18-10-79

EL VOCAL DE CONCURSOS

EA-5-TN

LA CACERIA DEL ZORRO DEL 25-11-79, SE COMPLETARA CON UNA COMIDA CAMPESTRE, TRAS LA CUAL SE ENTREGARAN LOS PREMIOS Y TROFEOS. LA COMIDA SERA DEL TIPO "BOCATA PORTATIL" Y SE "ACAMPARA" EN EL LUGAR MAS IDONEO DE LOS ALREDEDORES DEL RESTAURANTE "EL PANTANO" (Carretera de Alcora, junto al puente)

I "caza del zorro r.c.a."

LA JUNTA DIRECTIVA DEL "RADIO CLUB CASTELLON COSTA DE AZAHAR", TIENE EL PLACER DE INVITAR A TODOS LOS SOCIOS Y RADIOAFICTIONADOS QUE LO DESEEN, A LA "I CAZA DEL ZORRO" QUE TENDRA LUGAR EL PROXIMO 25 DE NOVIEMBRE DE 1.979 (ULTIMO DOMINGO DE MES)

bases :

- a) Podrán tomar parte todos los socios del R.C.A. y radioaficionados que lo deseen.
- b) Fecha de celebración: 25-11-79.
- c) Horario de funcionamiento: de 9,30 a 12,00 horas EA.
- d) Lugar de concentración: Plaza DOLCAINER DE TALES (a 100 metros del local del Radio Club), donde se dará la salida por
- e) orden de llegada, a partir de las 9,00 horas. Los participantes deberán encontrarse en dicho recinto con anterioridad a las 9,30 horas.
- f) El importe de la inscripción es de 50 Ptas.
La baliza se instalará en un radio máximo de 25 kms. tomando como centro Castellón. Se colocará en lugares de fácil acceso a pie y nunca a más de 200 metros en línea recta de donde ya no se pueda acceder en móvil, quedando terminantemente prohibida su instalación en cuevas, pantanos, edificios, etc. Será requisito indispensable que se escuche en Castellón capital.
- g) Si en un mismo vehículo participasen más de una persona, solo tendrá derecho a premio o trofeo uno de los participantes.
- h) Los aspirantes a esconder la baliza deberán notificarlo por escrito al vocal de Concursos del R.C.A. antes de las 18 horas del día 15 de noviembre (día de reunión) fecha en que se sorteará entre los solicitantes. El que resulte elegido deberá comunicar mediante sobre cerrado y lo mejor posible el emplazamiento que haya decidido, antes de las 22,00 horas del día 23-11-79, dirigido asimismo al Vocal de Concursos.
- i) En caso de que llegasen dos o más participantes al mismo tiempo a encontrar la ZORRA, deberán decidir entre ellos el orden de clasificación. Caso de no surgir avenencia, será el ZORRE-RO quien decida en vista de los acontecimientos.
- j) El incumplimiento de cualquiera de las bases será motivo de descalificación.
- k) La Junta Directiva se reserva el derecho a poder introducir modificaciones, siempre y cuando estas supongan mejoras para los participantes.
- l) El que llueva no será motivo de suspensión de la cacería.

Castellón, 25 de Octubre 1.979
EL VOCAL DE CONCURSOS

EA - 5 - TN

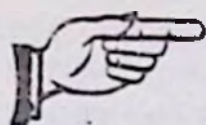

FAROLLLO

ROJO

UNA SECCION DE EA5AAK.

¿RADIOAFICIONADOS...?

Es de todos conocido el hecho que, a pesar de que nuestra Sociedad (U.R.E.) está declarada de UTILIDAD PUBLICA y no se cuantas cosas más por el estilo, a la hora de organizar cualquier actividad, en lo tocante a lo crematístico, la inmensa mayoría de las veces, por no decir todas, hemos de recurrir a expoliar en mayor o menor cuantía el ya debilitado bolsillo del radioaficionado, o argllir otros artilugios, que aunque en definitiva es lo mismo, pues solo enmascaramos los medios para llegar al mismo fin, nunca debemos tratar de hacer negocio con tales medios, sino tratar de cubrir, si, cubrir solamente unas deficiencias, que de otro modo no podrían suplirse.

Este es el caso de la Mayoría de las Delegaciones y Radio-Clubs, pero desgraciadamente, en algunas otras, parece ser que se sienten más negociantes que radioaficionados, por doloroso que sea reconocerlo.

La fiesta de Radioaficionados, ES y DEBE SER para los radioaficionados y, el dinero recaudado para tal fin, debe ser para el beneficio común, bien para el pago de local, de los Diplomas, trofeos, obsequios, galardones, grupos artísticos, pago total o parcial de víveres de la fiesta, etc., que en definitiva, todo este conglomerado de cosas y otras muchas más, no hacen sino que conseguir una verdadera fiesta, en este caso de radioaficionados; desgraciadamente siempre no es o parece ser así y concretamente en la fiesta organizada por la DELEGACION LOCAL DE U.R.E. de Valencia, el pasado día 20 de Octubre, en la que dicho sea de paso, no tuvieron ni siquiera la delicadeza de invitar a los que por ellos se hacía o debía hacer la mencionada fiesta, pues parece ser que ni siquiera tuvieron dinero para el franqueo de las correspondientes comunicaciones y cabe pensar que por tal motivo no lo hicieron.

Concretando diremos con respecto a esta fiesta:

- 1.- No se avisó por escrito, como es norma y costumbre entre los radioaficionados y deber u obligación de las Delegaciones, a los que habían participado en su día en el CONCURSO y consecuentemente conseguido su DIPLOMA, o bien su Diploma y Trofeo.
- 2.- Por indicación del Delegado Local de Valencia, se guardó un minutode silencio por la muerte del colega creador del "ELECTOSIN".
- 3.- Procediose al sorteo de un equipo de decamétricas, valorado en unas 80.000 Ptas., recaudandose de dicha rifa alrededor de 150.000 Ptas, pues según el Delegado Local, habían sobrado aproximadamente unas 250 papeletas de 200 Ptas. cada una.
- 4.- Se procedió al reparto de Diplomas proclamando al colega EA5AAK, al haber quedado el que esto suscribe, campeón en decamétricas, en dos metros y como escucha, pero eso sí, haciendo el Delegado Local, EA5NR la salvedad, en la misma entrega de Diplomas de que, por tratarse de un concurso de verano, la Junta Local había acordado suprimir los trofeos.
- 5.- Igualmente, el Delegado EA5NR comunicó que por acuerdo de la Junta, se le concedía una medalla a uno de los colegas de su Delegación, por haber recibido confirmación de un comunicado, que a juicio de la Junta, fue un verdadero "DX". (Pensemos que un solo comunicado mereve una medalla y al campeón nacional, se le suprime el trofeo que en buena lid y en sana competencia con otros colegas ganó, todo ello a juicio de la Delegación Local de URE de Valencia).
- 6.- También...

6.- También comunicó EASNR que cada uno de los asistentes debía abonar la cantidad de 105 ptas. que es lo que arrojaba el prorrateo del importe de las ensaladas y bebidas servidas a los allí reunidos.

En síntesis, esto fue la reunión o fiesta organizada por la Delegación de U.R.E. de Valencia, con motivo de la entrega de Diplomas y Trofeo del "I DIPLOMA FERIA DE JULIO DE VALENCIA".

Nuevamente, aún con peligro de ser machacones, hemos de decir:

- 1.- Que los organizadores tienen su mérito y su obligación de velar por el exacto cumplimiento de las bases por ellos redactadas para el acto programado.
- 2.- Que son los participantes los verdaderos artífices del éxito o fracaso del acto en cuestión.
- 3.- Que las bases una vez puestas obligan tanto a los organizadores como a los participantes.
- 4.- Que los organizadores no pueden variar las bases una vez puestas sin dar conocimiento a los participantes, sino consta explícitamente lo contrario en la redacción de las bases.
- 5.- Que de modificarse las bases, tales modificaciones deben hacerse en el sentido de que impliquen siempre beneficio para los participantes, y nunca se deben lesionar los derechos de dichos concursantes.
- 6.- Que las bases deben ser lo más limpias, claras y justas posible para evitar al máximo que puedan dar lugar a falsas interpretaciones y por lo tanto a arbitrariedades, que siempre lesionan intereses y derechos de algún colega.
- 7.- De ningún modo y bajo ningún pretexto NI PUEDEN NI DEBEN ser modificadas las bases, del acto que sea, una vez finalizado éste si es que de verdad queremos ser equitativos y justos.
Por todo lo anteriormente expuesto me atrevo a formular las siguientes preguntas:

- A.- ¿DONDE ESTA LA CABALLEROSIDAD Y CUMPLIMIENTO DEL DEBER AL NO AVISAR A LOS PARTICIPANTES?
- B.- ¿ES QUE IGNORABAN LAS DIRECCIONES DE LOS PARTICIPANTES?. (RECUERDESSE QUE ES DATO IMPRESCINDIBLE EL ESCRIBIRLA EN LA LISTA CORRESPONDIENTE)
- C.- ¿ES CABALLEROSO Y DIGNO DECIR DONDE ANTES DIJE DIGO DECIR AHORA DIEGO
- D.- ¿ES QUE LA DELEGACION LOCAL DE U.R.E. DE VALENCIA TIENE DEFICIT Y POR TANTO TIENE QUE TOMAR EL ACUERDO DE SUPRIMIR LOS TROFEOS PROMETIDOS?
- E.- ¿ES FALTA DE PREVISION Y DE ORGANIZACION?
- F.- ¿CASO ES NORMA DE ESTA DELEGACION ACTUAR DE TAL MODO?. (RECUERDESSE EL DIPLOMA "FALLAS DE VALENCIA".)
- G.- ¿TAL VEZ ESTAS COSAS HAN TENIDO ALGO QUE VER CON LAS DIMISIONES DEL SECRETARIO, EASZQ Y DEL VOCAL DE CONCURSOS, EASRQ, AMBOS DE LA DELEGACION LOCAL DE VALENCIA?

Remitiendonos a las bases publicadas en nuestra Revista de U.R.E. del pasado mes de Mayo, veremos que efectivamente en ellas no figuran para nada la existencia de trofeos a los ganadores, pero es bien cierto que durante la realización del mismo y ante preguntas directas a este respecto por diversos colegas participantes, se pudo oír y se oyó por muchos, la afirmación de la existencia de tales trofeos para los colegas que lo consiguiesen, habiendo colegas que lo pueden atestiguar; igualmente y por poca lógica que tengamos veremos que las palabras del Delegado Local de Valencia, EASNR no hacen sino que confirmar lo anteriormente expuesto; EASNR dijo textualmente: -LA JUNTA HE-MOS ACORDADO SUPRIMIR LOS TROFEOS POR TRATARSE DE UN DIPLOMA DE VERANO".

Si no lo hubiesen prometido vía éter, no hubiesen tenido la necesidad de acordar la supresión de los mismos.

Si es que realmente la Delegación Local de U.R.E. de Valencia no puede sufragar el importe de los trofeos prometidos por estar en un mal momento económico, el que suscribe, está dispuesto a sufragarlos, para que les sean entregados a los que les corresponden, según el escrutinio realizado por la mencionada Delegación, reservandome tan solo el derecho a elegir los trofeos, como patrocinador que sería de los mismos.

Creo sinceramente que ya va siendo hora de que las cosas se hagan con claridad y que pensemos no solo en egoísmos particulares, regionales o de cualquier otro tipo, sino que nuestra norma y guía se la justicia, la verdad y el bien hacer, en beneficio propio o de extraños, haciendo eco a uno de los puntos del DECALOGO del RADIOAFICIONADO, pero si ello vemos que no lo podemos cumplir, quitemoslo, pero nunca lo tengamos como escudo o escarapate, pues en tal caso no seremos caballeros sino hipócritas.

Si dijera que no me duele el verme privado de tales trofeos mentiria, pero lo que me duele verdaderamente es la incorrección, la falta de delicadeza, honestidad y justicia, no solo conmigo sino también para aquellos que consiguieron el segundo y tercer puesto, así como para todos aquellos que con mayor o menor ilusión participaron, al no habersenos comunicado ni siquiera la fecha de entrega de tales DIPLOMAS, por lo que nuevamente me permito ofrecer la compra por mi parte de los trofeos para el segundo y tercer clasificado en cada modalidad de dicho concurso, si es que así lo permite la Delegación Local de Valencia, haciendo constar que caso de rectificar dicha Delegación en su postura, les relevo de la entrega de los trofeos que como primer clasificado me corresponden en justicia, mediante mi renuncia a los mismos, pero no así de la indicación del puesto alcanzado en los Diplomas que me entregaron y que carecen de ella.

Siento de veras que en este caso me vea involucrado, pero quiero hacer saber a la radioafición entera que, siempre estaré dispuesto personalmente a defender la moderación, la verdad y la equidad, sin importarme para ello ningún condicionante de la persona dañada, sino solamente el hecho de que ha sido perjudicada o atropellada.

Perdón, perdón y mil veces perdón por el sabor agrio que puedan dejar estas líneas, pero os ruego que las mediteis y saqueis vuestras propias consecuencias y al propio tiempo sabed que el que esto suscribe, no lo hace ni con afán de protagonismo individualista, ni con afán propagandístico de escalar puestos dentro de la radioafición, ni con ánimo de polémica sino tan solo de ir eliminando dentro de lo posible, las cosas y hechos que no debieran existir y que, sin embargo, aún hoy perduran dentro de la RADIO AFICION.

Sin otro particular, os ruego perdón y comprensión, quedando siempre a vuestra enterísima disposición.

EA5AAK /// EA5-4522/U

A T E N C I O N a la fecha del I DIPLOMA DEL RADIO CLUB.

Posiblemente surja alguna variación, pues, tras los contactos con URE, hacerlo en una de las fechas recomendadas por URE, remitirles las Bases, etc., ahora nos informan que dicha fecha ESTA OCUPADA YA. En fin...

NO SOLO INTERFERENCIAS EN TELEVISION.

-LABOR HUMANITARIA EN C.B.

-EL FAMOSO "CANAL 14" SE EMPLEO"EN SERIO"

El pasado día 5 de Noviembre se lanzó un "CQ" de urgencia por el "CANAL 14" (único medio disponible) comunicando que un colega de Castellón internado en "LA FE" de Valencia necesitaba con suma urgencia, 6 litros de sangre del grupo 0 RH negativo, e inmediatamente, los colegas que estaban en este canal, incluso colegas de 12 o 13 años con sus MILIVATICOS (walki-talki) se movilizaron para prestar su máxima colaboración de forma que el día 6 se hacía la primera donación a las 11 de la noche por un colega de Castellón directamente en la Residencia de Valencia, completándose al día siguiente la totalidad hasta los SEIS litros mencionados. Este día 7, la colaboración se efectuaba asimismo, ofreciendo los móviles para trasladar a los poseedores del grupo correspondiente. Asimismo, se desplazaron móviles a puntos estratégicos para poder enlazar con la Región, logrando resultados más que interesantes. Valencia y Murcia no dejar de estar en la cita.

Deseamos que el colega necesitado de esta urgencia tenga un rápido restablecimiento y que la labor realizada no pierda su carácter realmente POSITIVO.

TAMBIEN LOS RADIOAFICIONADOS ESTABAN ALLI.

EL PASADO DIA 17 DE AGOSTO LOS BARRISTAS QUE ESTABAMOS EN LA PLAYA DE BENICASIM, A LA ALTURA DEL HOTEL "MIAMI" Y SOBRE LAS SIETE DE LA TARDE, UNA GRAN COLUMNA DE HUMO ESPESO Y DE FORMA CRECIENTE SE DIVISABA DESDE LA ORILLA DE LA PLAYA, Y POR LOS INDICIOS PRONTO PUDIMOS COMPRENDER QUE ERA UNA EMBARCACION DE RECREO QUE ESTABA ARDIENDO.

LAS EMBARCACIONES CERCANAS AL LUGAR SE PUSIERON EN MARCHA DIRECCION AL LUGAR DEL SINIESTRO, AL IGUAL QUE LO HICIERON LAS QUE ESTABAN EN LAS MISMAS ORILLAS, Y A LOS 15 O 20 MINUTOS PUDIMOS DIVISAR EL REGRESO DE UNA DE ESAS EMBARCACIONES LA CUAL HABIA RECOGIDO A LOS TRES NAUFRAGOS DE LA EMBARCACION SINIESTRADA, COMPROBANDO QUE QUIEN HABIA REALIZADO TAL LABOR CON LA MAXIMA PRONTITUD Y EFICACIA ERA EL COLEGA JUAN GOZALBO, EA5AZR DE CASTELLON EL CUAL HABIA EFECTUADO CONTACTO EN 144 MHZ DESDE SU EMBARCACION CON EA5BDO EL AMIGO LORENZO, DANDO CUENTA DE ELLO A LA COMANDANCIA DE MARINA.

FELICIDADES JUAN Y FELICIDADES, LORENZO.

ESTO ES R.G.A.

UNA "PINA" DE AMIGOS QUE GUSTAN DE LA RADIO.

UN LOCAL PROPIO DONDE REUNIRNOS PARA CHARLAR EN "DIRECTO".

UNOS SERVICIOS DE AESORAMIENTO PARA LOS NUEVOS QUE SE INICIAN EN NUESTRA AFICION.

UNA POSIBILIDAD DE PREPARAR LOS EXAMENES.

UNA PROGRAMACION DE ACTOS Y ACTIVIDADES RELACIONADAS CON LA RADIO.

UN CLUB ABIERTO A TODOS LOS QUE SIENTAN NUESTRAS INQUIETUDES EN TODA LA PROVINCIA.

UN GRUPO DE AMIGOS, ANTE TODO, QUE TRABAJAN JUNTOS UNA MISMA AFICION.

UNA PUBLICACION MENSUAL DONDE PUEDES REFLEJAR TODOS TUS EXPERIMENTOS O IMPRESIONES.

UN MEDIO PARA GESTIONAR TODOS TUS TRAMITES RELATIVOS AL RADIOAFICIONADO. UNA POSIBILIDAD DE CONSULTA PARA TUS DUDAS.

Y... UNA FORMA MAS DE LLEVAR NUESTRA QUERIDA PROVINCIA Y NUESTRA INCOMPARABLE COSTA DE AZAHAR A TODOS LOS RINCONES DE LA TIERRA.

si te identificas con nosotros y sientes nuestras inquietudes... ¡VENI!

RADIO
CLUB

nº3

REMITE :

RADIO CLUB CASTELLON
COSTA DE AZAHAR

APDO. 286 CASTELLON

**PUBLI
CAS**
EA5 BIJ

PUBLICIDAD GENERAL
Vera. 13 - 15 - Ent. 4 -
Tel. 23 02 11 - CASTELLON

PUBLICACION PERIODICA

destinatario :