

WAZZ
WAZZ

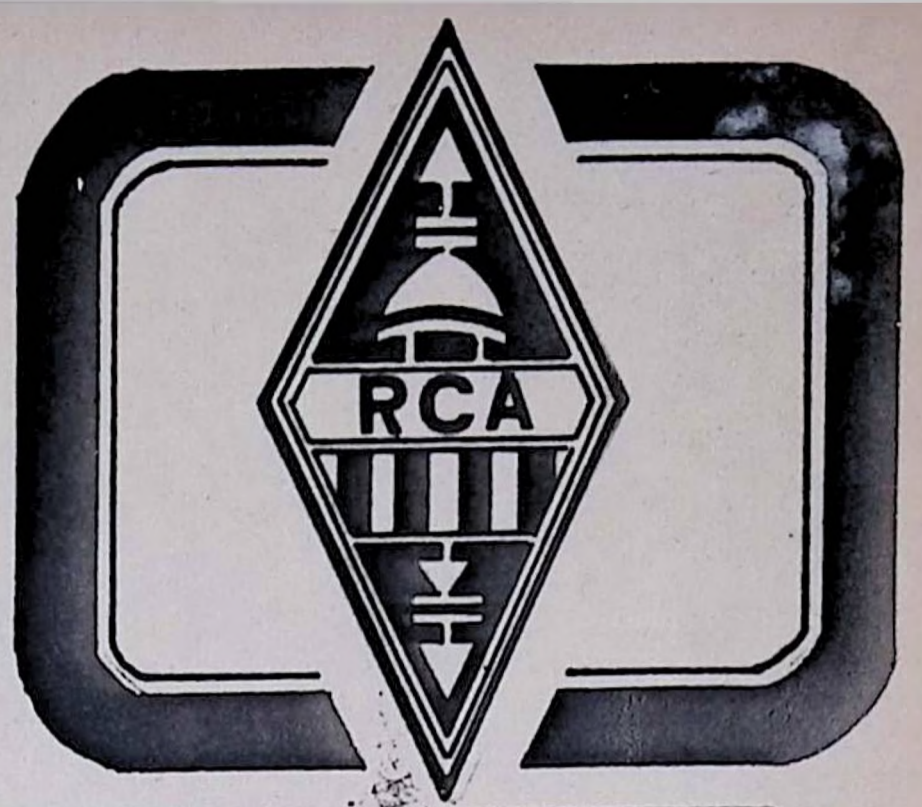

RADIO CLUB CASTELLON COSTA DE AZAHAR.

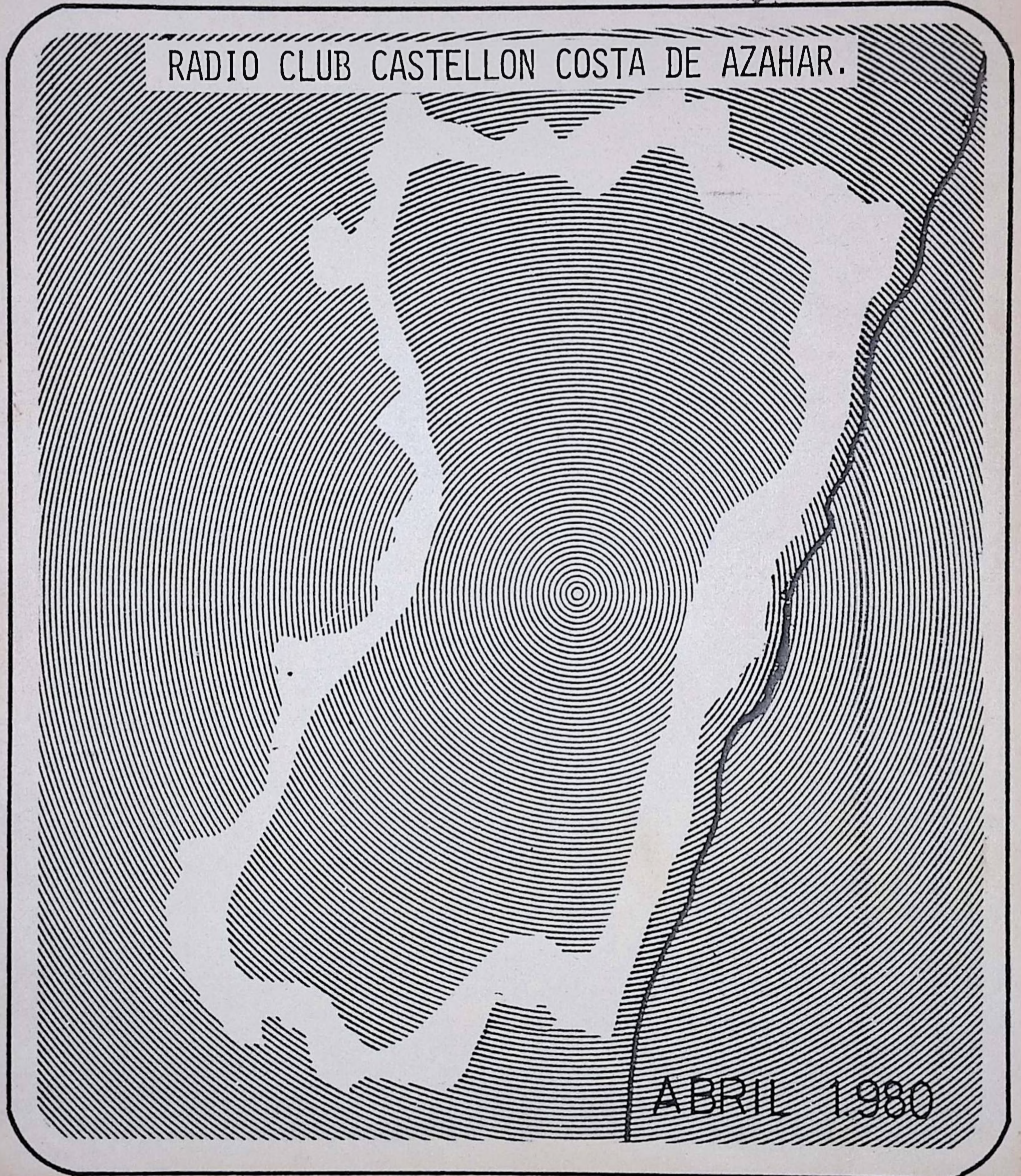

ABRIL 1980

Presidente de Honor.... EXCMO. SR. D. JUAN JOSE IZARRA DEL CORRAL.
GOBERNADOR CIVIL DE CASTELLON

Vicepresidente de Honor ILMO. SR. D. JOSE LUIS MOTILVA ILARRI

SECRETARIO GENERAL DEL GOBIERNO CIVIL

JUNTA DIRECTIVA

Presidente.....	BLAS GUINOT TORMO (EA5XN)
Tesorero-Contador y Vicepresidente	ALFREDO CORTES DE LA FUENTE (EA5AAP)
Secretario	VICENTE TOMAS TORRES (EA5IG)
Encargado de Cursos	PEDRO MONFORT GUILLAMON (EA5TN)
Encargado de A.F. y M.A.F.	JOAQUIN BOSQUET ROCHERA (EA5KL)
Encargado de Oficio	ANTONIO ALVAREZ RIOS (EA5JL)
Encargado de Publicaciones y Revista	FRANCISCO RAMOS RAMOS (EA5AET)
Encargado de V.L.s y XYL.s	M. TERESA GONZALEZ NAVARRO(EA5AET/2)
Encargado de Estudios	JULIO SANBENITO CARRASCOSA (EA5AYE)
Encargado de Cuentas	RICARDO SAFONT SALAZAR (EC5AX)



RADIOCLUB
CASTELLON
COSTA DE AZAHAR

¡Unete a nosotros!



Boletín del R.C.A.
Deposito legal CS567-79

BOLETIN RADIO CLUB.
PUBLICACION GRATUITA PARA LOS ASOCIADOS

edita:

RADIO CLUB CASTELLON COSTA DE AZAHAR

DOMICILIO SOCIAL: c/ ROS DE URSINOS, 27 BAJOS.
CORRESPONDENCIA: APARTADO 286. CASTELLON

— abril
1.980



BOLETIN RADIOCLUB
1 1980
abril

edita: RADIOCLUB
CASTELLON
COSTA DE AZAHAR

R.C.A.

Vocal de Publicaciones
y Coordinación:
FRANCISCO RAMOS (EA5AET)

Secretaria de Redacción:
MARIA TERESA GONZALEZ.

Correspondencia: Apdo. 46
CASTELLON DE LA PLANA.

R.
C.

*A. no se hace responsa-
ble de los trabajos que
suscriben sus colabora-
dores y articulistas.*

Seguimos nuestro camino

Hemos vuelto a tener problemas con la elaboración del Boletín. De reducción, de impresión, etc., pero este número, como podéis observar, está puntualmente en vuestras manos. Esperamos que ya sea definitivamente la solución a estos problemas.

Las noticias se acumulan. Por una parte tenemos ya una serie de nuevos indicativos en el éter: EC5AE, AD, AF, AL, AR, AV, AW, AX ... son los portadores de esa nueva savia que será el alimento de la nueva radioafición en Castellón. AYG/2, AET/2 ... y sigue la serie. El que entre todos seamos ya mayoría indiscutible en Castellón es algo secundario.

Recuerdo ahora, y viene al caso, las palabras de cierto personaje ligado a la famosa Delegación Provincial de U.R.E.: "Sois mayoría, controlais la Delegación Local, y ya podéis hacer lo que os de la gana...". Pero no. El R.C.A. no tiene por fin hacer lo que le de la gana. R.C.A. nació para albergar a una serie de colegas, o posibles colegas, que estaban desamparados de cara al monopolio de la Radioafición y por cierto, eran las personas con más ganas de trabajar y hacer radio que hemos encontrado.

Una muestra, y una felicitación: la demostración de radio cara al público durante la semana Mayor de Fiestas. En la caravana instalada en la Plaza Mayor había algo así como UN MILLON DE PESETAS en instrumental y no podía cerrarse por las buenas. Hubo que organizar turnos para abrir y cerrar, para quedarse por las noches (y este era el gran problema) y ante todo la preocupación por no dar una muestra de abandono y poca presencia. Bueno, pues resulta que la caravana no se cerró. Nadie supo jamás dónde o quien tenía las llaves, por el sencillo motivo de que no hicieron falta. No hubo noche en que fueran dos o tres (porque no cabían más) los que durmieron en la "roulotte". Si a esto añadimos que se trataba de la Semana de Fiestas, cada uno puede sacar sus propias conclusiones.

EA5XN. PRESIDENTE DEL R.C.A.

HOLA ...

¿QUE TAL?

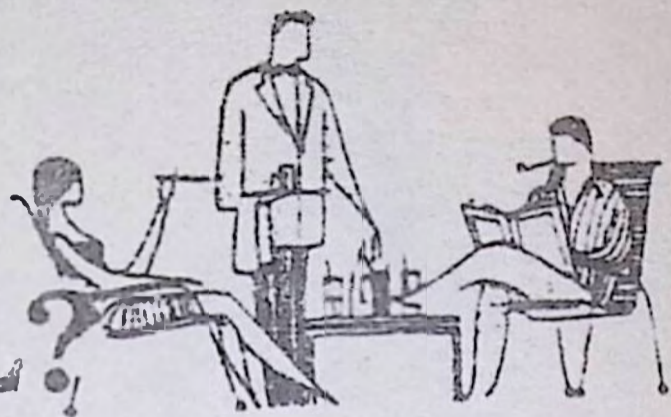

EA5AET

Siguen las interferencias en R-1 La jeta, la osadía del elemento en cuestión, ha llegado ya a límites insospechados. El tal Mariano (si de él se trata, y todo parece indicar que sí) está haciendo méritos más que suficientes para que las Autoridades tomen cartas en el asunto. Ya no son tan solo pitos, portadoras o demás interferencias "clásicas". Son insulto e injurias hacia radioaficionados de a pie o hacia la Administración. Llegando hasta boicotear servicios de socorro, como el último (uno de tantos) en que fué imposible coordinar un QTC de emergencia por la urgente operación de la madre de un colega, necesitándose un determinado grupo sanguíneo para poder llevar a cabo la citada intervención.

Pero no pasa nada. Seguimos siendo miembros de una Asociación declarada de utilidad pública, seguimos siendo los Quijotes de la radio.

Pero ante todo, el año próximo, allá por el mes de Enero (y sin demorarlo demasiado, no sea que nos la retiren), a pagar religiosamente las 2.000 ptas. de la Licencia para que podamos seguir escuchando, eso sí, legalmente, como nos llaman maricas, o hijos de la gran Bernarda.

tres colegas del R.C.S. que U.R.E. es y debe ser un medio de coordinación para estos actos. Muestra de ello es que nos dirigimos a la Asociación (sin que ello fuera requisito) para comunicar la fecha del Concurso. Pues bien, U.R.E. nos comunicó que dicha fecha ya estaba ocupada (era para el mes de Diciembre). Conscientes de la situación, solicitamos otra fecha y entre las aconsejadas estaba el fin de semana del 19-20 de Enero, que sin ser la que nos interesaba, modificamos todos los planes para realizarlo en tal fin de semana. El caso es que lo comunicamos para que apareciera en la Revista (aunque se nos dijo que tal vez no sería posible (?)). Y resulta entonces que nos dicen que la fecha también está ocupada. Es entonces cuando los responsables del R.C.A. deciden que una cosa es coordinación y otra muy diferente hacer el primo. Y contra viento y marea se decide celebrar el Concurso en tal fecha.

Es de recalcar que, una vez conocido el Concurso que se iba a celebrar en la misma fecha (por medio de la Revista U.R.E.), significó bastante para mantenernos en nuestra posición, el hecho de que nuestros contactos también podían ser válidos para el Nacional de Fonía.

Sirva la explicación como contestación a la tan ética exposición del colega EA7AQY.

Aparte de todo el tema, hay que hacer mención al magnífico Beltín QRZ que sin el menor lugar a dudas, es lo mejor que a caído en mis manos en cuanto a confección, elaboración y presentación de los muchos que se reciben en el R.C.A.

Curiosamente, otra coincidencia, en principio, el Boletín "RADIO CLUB" R.C.A. iba a titularse "QRZ..." BOLETIN INFORMATIVO DEL R.C.A."

En el Boletín "QRZ..." del Radio Club Sevilla correspondiente al mes de Marzo, leemos en la sección RADIO REVISTA un apartado relativo a nuestro Boletín a cargo del titular de la Sección, EA7AQY. Debo hacer honor a los términos correctos y desapasionados con que se toca el tema del lamentable coincidir del Concurso del R.C.A. con el Nacional de Fonía organizado por el R.C.S.. Quiero recordar a nues

EN ANDORRA...

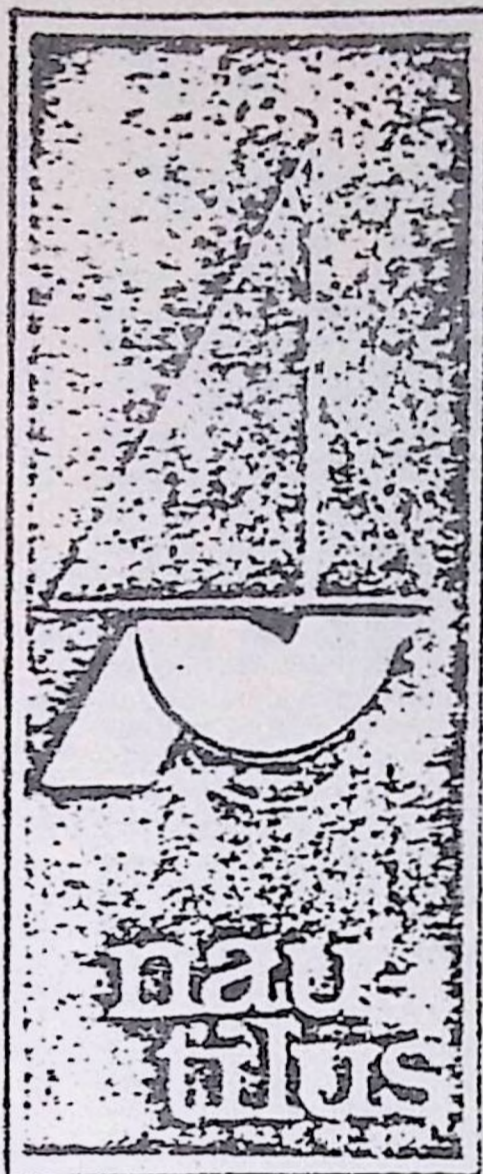

FOTOGRAFIA

BRANIPENTAX
CANON
YASPICA
BOLEX
OLYMPUS



TOPOGRAFIA

KERN
WILD
MERIDIAN
ZEISS

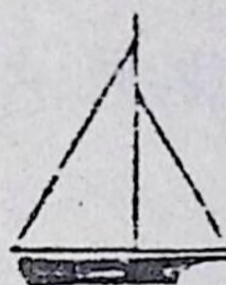

NAUTICA

SAILOR
MARINE
SEAFARER

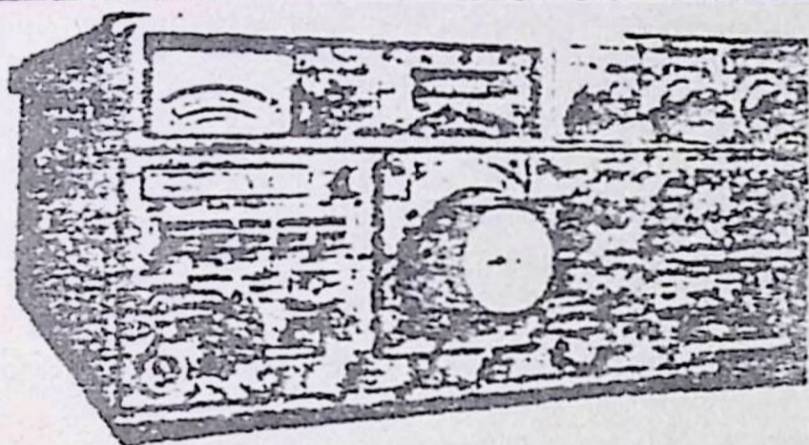

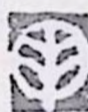
 **KENWOOD**

 **SOMMERKAMP**

 **DRAKE**

Heathkit.

NAUTILUS

AVDA. STA. COLOMA, 31
TEL. 24496

VALLS D'ANDORRA

C-31-LQ

VELY Grafiscop

(grafismo y copisteria)

EA5BIJ

fotocopias. planos
plastificación
duplicación impresos
doblaje. encuadernación rápida
diseño
campoamor, 1

se dice por ahí

«Muy señor mío:

Como delegado de la Unión de Radioaficionados de la ciudad de Melilla, salgo al paso de un artículo publicado en su digno semanario de fecha 9-2-80, año XXX, número 1.485, en página 21, titulado "Un radioaficionado llamado Barón Rojo".

Para su conocimiento y el de todos los lectores de DIEZ MINUTOS, quiero aclarar que ningún radioaficionado en todo el mundo, sea cual sea su país, puede usar una identificación como la de "Barón Rojo". Todos los radioaficionados del mundo usan a modo de identificación un grupo de letras y números seguido de otro juego de letras, letras y números que la Administración de cada país concede al solicitante de la licencia de radioaficionado, una vez superados los exámenes pertinentes.

En el caso de España estas letras son:

EA, seguidas de un número que será del 1 al 9, según el distrito a que corresponda, y el 0, que es exclusivo para Su Majestad el Rey.—EA9GN. Firmado. Bartolomé Jiménez Durá (Melilla).»



Mientras siguen los dimes y diretes del traído y llevado BARON ROJO, EA0JC sigue haciendo radio. Esta vez en el distrito 6.

Mientras visitaba el yate "Fortuna", tuvo tiempo de hacerse presente para estar en contacto con los radioaficionados. Indicó, además, que su hermana, la Infanta Margarita, también le estaba encontrando gusto a la cosa y tal vez la tengamos presente pronto en radio

EA5QW, como ya indicamos, presentó su dimisión como Delegado Local de U.R.E. Una comisión se hizo cargo en principio de la Delegación, formada por EA5RT, 5KJ, 5XN, 5AET, 5ZP, 5TN y el propio 5 QW, hasta el momento en que se recibieron instrucciones desde Madrid en el sentido de que EA5TN debía ocupar dicho cargo hasta el momento en que se realizaran nuevas elecciones.

¿Sábais que J. M^o Inñigo es de los nuestros?. Pues bien, así resulta. EA4JI, de quien se dice que su estación saca muchas barbas y BIGOTES.



El pasado viernes 21 de Marzo, en la habitual reunión Local de URE se subastaron los máttres equipos del fulminado R-8. En una emocionante puja entre los colegas EA5QW, EA5TN y EA5AAP, se fueron, uno por 6.100 Ptas. para el amigo Alfredo y otro en 6.000 para EA5QW. La subasta empezó en 2.500 y 2.000 al alza.

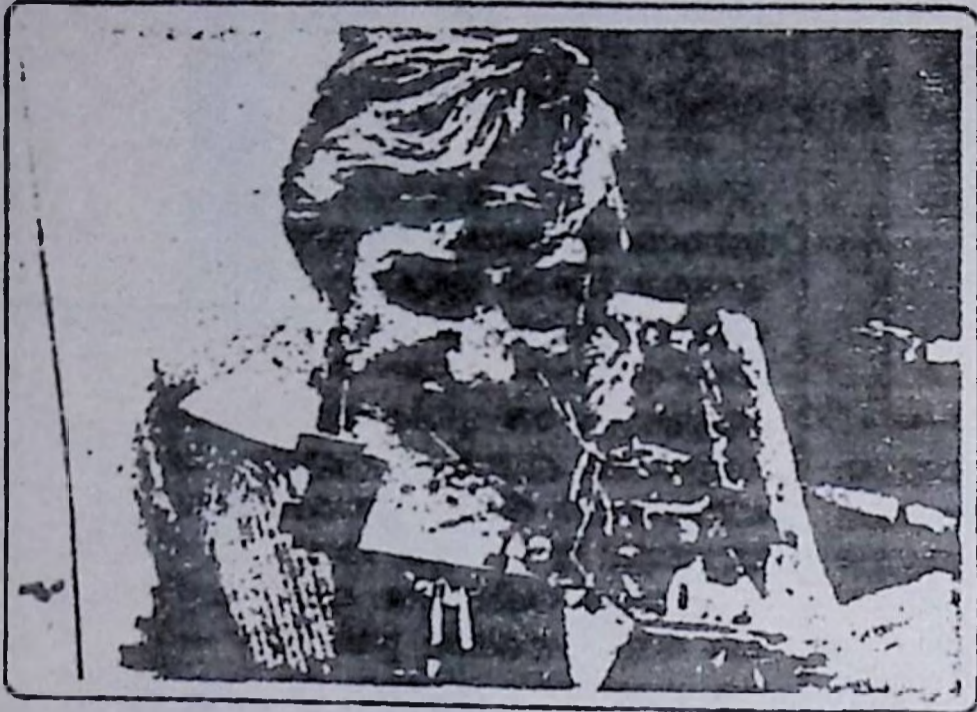

NO, NO ES QUE SEA UN ESCUCHANTE HABITUAL DE R-1. EL CABALLERO, QUE SE LLAMA MICHEL LOTITO, SE COMO LOS APARATOS DE RADIO PORQUE LE GUSTAN, Y EN PAZ.A ESTE PASO, PRONTO LLEGAREMOS A ESO. (D.M. 1.979).

De nuevo en funcionamiento R-1 en Valencia y de nuevo los perturbadores, porque ya son varios, en acción. La Administración sigue inhibiéndolos, pero los radioaficionados valencianos van haciendo la guerra por su parte. Mientras que por su cuenta y riesgo localizaron al MARIANO anterior, poco les ha costado encontrar al ROBERTO actual. "Majo, se que te llamas Roberto, he estado en el portal de tu casa, puerta 27, y que sales como "Alfa-2", "Zulú" y "X-1". El caso es que tras el aviso de EA5MJ, el elemento dejó de hacer el memo.

Por cierto, que parece ser hay controlados una serie de personajes ligados a estas interferencias y que entre ellos hay algunos indicativos que dejarán frío a más de uno cuando se hagan públicos.

Otra de AMADO. Con su habitual disposición realizó e hizo entrega a la Delegación de U.R.E. de un magnífico escudo moldeado sobre plancha de poliestireno. En vista del éxito, se le insinuó que podría hacer lo mismo para el Radio Club. Sin más dilación, a la semana siguiente se presentó en el "stand del R.C.A. durante las Fiestas y nos entregó un magnífico escudo realizado con dicho material. GRACIAS, Amado.

Hemos recibido ya varios ejemplares del boletín del RADIO CLUB SEVILLA. Una publicación de indudable calidad y una confección perfecta.

Trabajos muy interesantes, esmerada presentación e indudable interés para el Radioaficionado.



...QRZ



RADIOAFICIONADOS BOLETIN INFORMATIVO

Edita: DELEGACION LOCAL DE LA U.R.E. - Valencia

Correspondencia: Apartado 453 - Valencia



Puntualmente también, llega a nuestras manos (que no se remite directamente) el Boletín de la Delegación Local de Valencia -U.R.E.-. Empezó con un sencillo pliego y ya va aumentando cada vez más el contenido, con el trabajo de los 5 AAS, 5ZQ, 5RK, etc. Muchos e interesantes trabajos y montajes hemos encontrado de EA5VR, 5 PE, 5AHN, ...

Para terminar, equipos. Hay que ver las ofertas que se barajan. Emisoras que hace unos meses andaban por los "100 gramos", se cifren ya por algo más de 50.000 (40.% de descuento), sin que haya tenido que bajar el Dólar (o el Yen) ni haya subido la Peseta -los antiguos (?) solían calcular un 33,3.% de margen comercial-. ¿Mercado persa o tomadura de pelo?. FIN: Hay una determinada serie de una conocida marca de la que raro es el equipo que funcione normalmente.

RADIO MAGAZINE

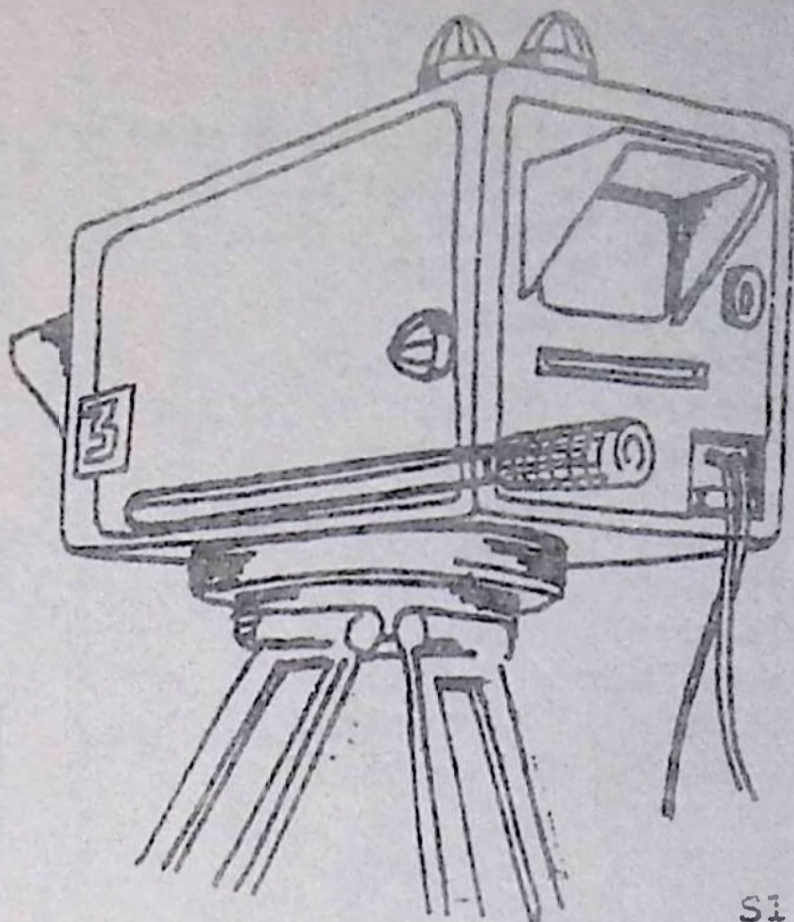

144 plan de banda

CW	144.000	144.150
REFLEJO LUNAR	144.000	144.010
LLAMADA CW	144.050	
SSB Y CW	144.150	144.200
	144.300	144.500
MS SSB LIBRE	144.200	
LLAMADA SSB	144.300	
LLAMADA SSTV	144.600	
RTTY	144.600	
LLAMADA FAX	144.700	
LLAMADA Y RESPUESTA ATV	144.750	
TODOS LOS MODOS	144.500	144.900
	145.000	
RADIOFAROS REGIONALES	± 144.900	
ENTRADA DE REPETIDOR	R0 145.000	R1 145.025
	R2 145.050	R3 145.075
	R4 145.100	R5 145.125
	R6 145.150	R7 145.175
	R8 145.200	R9 145.225
FRECUENCIAS SIMPLEX	S10 145.250	S11 145.275
RTTY local	S12 145.300	S13 145.325
	S14 145.350	S15 145.375
	S16 145.400	

Llamada móvil

S17	154.425
S18	145.450
S19	145.475
S20	145.500
S21	145.525
S22	145.550
S23	145.575

SALIDA REPETIDOR

R0	145.600
R1	145.625
R2	145.650
R3	145.675
R4	145.700
R5	145.725
R6	145.750
R7	145.775
R8	145.800
R9	145.825

SERVICIO SATELITE

145.850
146.000

chapurreamos un poco,

old man?



DELETREO

("SPELING")

A	ei	"Alfa", "eibol",
B	bi	"bravo", "Boston", "beike"
C	si	"Charly", "Cánada",
D	di	"deita", "deivi", "desember"
E	i	"eko", "isi", "ingland",
F	ef	"fox", "Florida",
G	ghi	"gulf", "Germani", "chorch"
H	eich	"hotel", "Henry",

rca.

noticias del club

Se recuerda nuevamente a los socios del R.C.A., que deben enviar a esta Secretaría DCS fotos tamaño carnet, con el fin de poder confeccionar el correspondiente CARNET DE SOCIO.

A los que tengan indicativo oficial de emisorista o escucha y deseen pertenecer, voluntariamente, a la RED DE PROTECCION CIVIL, lo harán constar en SECRETARIA a fin de tomar nota, siendo fecha máxima el 30 de Abril.

TELECOMUNICACION convoca nuevamente exámenes para licencias B y C a celebrar en el mes de Julio. Los interesados pueden pasar por SECRETARIA a fin de solicitar examen para dicha convocatoria.

Se encuentran al cobro los recibos correspondientes al primer trimestre de 1.980. Rogamos quien no esté al corriente de pago, actualice el mismo.

Los colegas interesados en adquirir emblemas adhesivos para coche (interiores), llaveros y camisetas veraniegas del R.C.A., deben solicitarlos en SECRETARIA). Se prevé disponer del material para dentro de 30 días.

Por motivos ajenos a la Redacción del "Boletín", el pasado número apareció sin fecha y sin numerar. Debemos significar que el mismo correspondía a los meses ENERO-FEBRERO-MARZO de 1.980 y se le asigna el N°4. Rogamos disculpas y esperamos que a partir de este mes quede ya normalizada la situación.

Los interesados en adquirir o vender material de ocasión, pueden dirigir su solicitud a Secretaria, para que se incluya en el boletín correspondiente

Las Delegaciones de U.R.E. y Radio Clubs que estén interesados en recibir el Boletín (gratuitamente) rogamos indiquen actual dirección en Secretaria.

Actualidad

"I SEMANA DE RADIO:"

apasionante

Junta Directiva de la U. R. E.

adiós, madrid
adiós ...

Pensado y hecho. Como tantas veces. Llegaban las fiestas de la Magdalena y en el Radio Club estábamos pensando en hacer presente a nuestra querida Radioafición dentro de los numerosos actos que se iban a desarrollar patrocinados por unos y por otros sectores en Castellón. Se pensó ya de salida en algo novedosa para el público castellonense: una demostración de radio cara al público.

Pero había que pensar en el medio ideal para realizarlo. En un principio se decidió por un "stand" en puro contacto con las gentes, una disposición realmente cerca del público, que pusiera en contacto a la gente de Castellón, tantas veces informada por medio de la prensa o de la radio local de lo que significan los radioaficionados.

En principio se pensó en una caseta prefabricada, que pese a las gestiones de EC5AX no pudo llegar a buen término por las dificultades laborales de la casa que iba a facilitarla. Pero no fue ello motivo

de desaliento y siguieron las gestiones por otros cauces. Solución: una "roulotte". Contactos del Vocal de Relaciones Públicas, el amigo Juan Escudero EA5FF, con la conocida firma CARAVANAS LA PLANA, cuyos responsables pusieron todo tipo de facilidades a nuestra disposición. Comunicación al Gobernador Civil, que se mostró entusiasmado con la idea, contactos con el Ayuntamiento que no hizo sino dar más y más facilidades, y todo dispuesto.

Como decíamos, pensado y hecho. El viernes, 6 por la tarde, la firma ELECTROCOLOR, el colega Joaquín. EA5 KL tenía dispuestos todos los medios técnicos para el montaje de las instalaciones. La respuesta, la esperada, la habitual en el R.C.A.: cerca de 20 colegas preparados a partir de las 4 de la tarde para el montaje.

Allí se encontraba una brillante caravana, totalmente nueva, y en ella se dispuso el instrumental: Una torre de 12 metros con rotor que albergaba las antenas: Una tribanda direc



JUNTO AL AYUNTAMIENTO, CENTRO DEL AMBIENTE FESTERO, LAS INSTALACIONES DEL F.C.A. FUERON FOCO CONSTANTE DE ATRACCIÓN PARA EL PÚBLICO.

JUNTO A LAS AUTORIDADES LOCALES, TUVI-
MOS LA SATISFACCIÓN DE RECIBIR A NÚME-
ROSOS COLEGAS LOCALES Y FORANEOS.
ENTRE ESTAS, D. ANTONIO BOTELLA, QUE
NOS TRAIA LA GRAN NOTICIA:
INDICATIVO DEL RADIO CLUB: EA5-RCA.

.....

(foto J. Batiste. EA5-IU)

cional para 10,15 y 20 metros, un di-
polo multibanda FD-4 y para 144 se
contaba con una colineal en lo alto
de la torre con dos direccionales de
10 elementos Yagui. En cuanto a los
equipos había dos simultáneamente en
funcionamiento: un Icom 701 y la nove-
dad de un FT-101ZD en bandas bajas.
Para dos metros funcionaba, también,
la novedad del Icom 251. Con todo y
en plan exposición, había otro FT101
ZD, Icom-260, el receptor FR3 y una
serie de accesorios como fuentes de
alimentación, frecuencímetros, y un
largo etc.

Desde el primer momento en que
estuvieron listos los equipos, la pre-
sencia de colegas fue ininterrumpida
alternándose para operar los diver-
sos aparatos en funcionamiento, to-
dos con el indicativo especial que
se había solicitado para los actos,
EE5-RCA. La presencia de novicios es
uno de los principales rasgos de la
muestra. Se trabajaron todas las ban-
das autorizadas con un total de cer-
ca de 2.000 comunicados, con estacio-
nes de todos los distritos españoles
y lográndose contactos con Hungría,
Alemania, Dinamarca, Polonia, Canadá,
Venezuela, Francia, Suiza, Inglate-
rra, Portugal, Italia, Cuba, Bélgi-
ca, Suecia, Cerdeña, Sicilia, Fin-
landia, Irlanda, Argentina, Checos-
lovaquia, Zambia, Mexico, Perú, Arge-
lia, Camerún, Austria, Unión Soviética,
Dinamarca, Noruega, Bulgaria, Ru-
mania, Colombia, Ucrania, Siberia,
Grecia, Estados Unidos, Islas árti-
cas de Francisco José, y un largo etc

Todos estos contactos son confir-
mados mediante una SSL especial ob-
sequio del Excmo. Ayuntamiento que
es una reproducción a todo color
del cartel de fiestas del presente
año.

La "rulotte" fue muy visitada
por numeroso público sorprendido en
muchos momentos por la presencia de
una actividad poco conocida directa-
mente

Entre estos visitantes contamos con la mayoría de indicativos de Castellón, el Delegado Provincial de Valencia, el conocido Pepo 5RV con su X, la 5 ACS, Matias, el inconfundible 5 PE, 5 QQ, y no vamos a seguir enumerando para no dejarnos a alguien en el tintero. Otros colegas foráneos a EA y los delegados Local y Provincial de U.R.E. (el secretario del Provincial, también) en Castellón.

Mención aparte merece la visita del Ilmo. Sr. Juan Antonio Tirado, Alcalde de Castellón, que estuvo largo rato interesándose por la marcha de los contactos.

D. Antonio Botella nos visitó compañía de su señora, para volver día siguiente con la noticia que acude a completar la fiesta. Por fin el deseado indicativo para el R.C.A. además, como EA5-RCA.

El Domingo final de Fiestas, colaboración con el Automóvil Club Castellón para la Subida al Desierto de Palmas, al igual que se colaboró el mer sábado con la Cabalgata del "Pr"

En resumen, creemos que fue merecido éxito por el esfuerzo realizado por todos. Y un pensamiento: El próximo, mejor.

A esperar.



U.R.E.

viento nuevo

EA3BD: NUEVO PRESIDENTE

EA5AX: DE HONOR

EA8AK: ADIOS

EA5QW: POR FIN CASTELLON
EN LA JUNTA.



Se celebró la XXXI Asamblea General Ordinaria de U.R.E. el pasado 23 de Marzo, y ya son públicos los resultados. En principio, y como tema central, estaba a admisión o no de la candidatura presentada por Esteban Bosch, EA3-BD que la Anterior Junta había considerado como incorrecta por no ajustarse a los Estatutos de UPE. La votación fue bastante mayoritaria y se admitió algo así como por 1600 votos a favor y 500 en contra (son datos aproximados, pues no disponemos aún de una información precisa de los actos). Luego vino la votación, la elección en sí, que tuvo un resultado semejante.

Sobre otros temas, que al parecer afectaban a los Estatutos, no pudieron decidirse en la Junta Ordinaria, tales como la propuesta encabezada por EA5-AAK y puntos referentes a las cuotas de los asociados en cumplimiento del Servicio Mil...

...r, libertad de suscripción a la Revista de U.R.E., temas sobre la concesión de Botones de Oro, sobre la Cámara de Consejeros, sobre QSL, s. no reversión de cuotas a las Delegaciones, etc.

El caso es que ya tenemos nueva Junta Directiva. Del agrado de muchos y desagrado de otros tantos, lo que nos es motivo a tener demasiado en cuenta (por normal) en los tiempos que corren en nuestra U.R.E. Ya tenemos Junta y nuevo Presidente de Honor, mención que recayó en la citada Asamblea en la persona del colega EA5-AX, Luis Pérez de Guzmán, ex-presidente de URE y trotamundos incansable. Aquí también cabría el paréntesis anterior.

Y para terminar, celebrar la presencia de Manolo, EA5QW (repetiendo las salvedades anteriores) en la nueva Junta Directiva, que esperamos sirva para para que la voz de Castellón se oiga en las alturas. Manolo va a ser vocal de Tráfico y la primera innovación para dar una mayor agilidad al Tráfico será el no dirigir la tarjeta con reseña tan solo del indicativo del corresponsal, sino acompañado de la ciudad del mismo.

Deseamos un completo acierto a la nueva Junta, misión más que complicada, pero somos conscientes de que ganas de trabajar, no faltan.

CANDIDATURA

PRESIDENTE: D. Esteban Bosch ,
EA/-ED.

VICEPRESIDENTE 1º Y TESORERO :
D. José Ortí, EA5-RV.

VICEPRESIDENTE 2º Y CONTADOR :
D. Santiago Arcos, EA7-DJ.

VICEPRESIDENTE 3º Y RELACIONES
INTERNACIONALES: D. Manuel Ma-
resca, EA7-FY.

SECRETARIO GENERAL: D. Antonio
Carreño, EA3-ABK.

V O C A L E S:

EA2-SD

EA2-UK

EA3-VL

EA3-LL

EA3-AIR

EA3-AUV

EA5-ZQ

EA5-QW

EA5-DA.

GELECTRONICA
EA5IG

C/. San Roque nº 33 bajos
Tef. 21.01.23 y 23.05.79
CASTELLON DE LA PLANA

dechan

LIMPIADOR CON SUPERAMONIACO

SIN ACLARAR NI SECAR

CECILIO MACIAN
Alcalde Tárrega, 54-3º
CASTELLON (t.221456)

PULIMENTO "SEX"

ESPECIAL PARA MUEBLES

VENTAS

portatil KENWOOD
12V. con acumuladores.

REF. EC5AD

T. 23 57 45

CINE
FOTO
OPTICA
RELOJERIA

RELOJERIA INDUSTRIAL

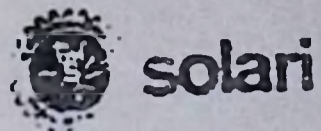

BOSELLI
ISGUS
PATEK PHILIPPE
BODET
AMANO

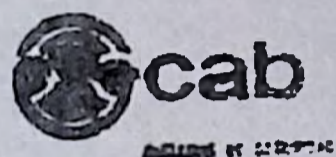

DEL MAS SENCILLO PROYECTOR AL MAS COMPLETO TOMAVIS-
TAS,

CAMARAS FOTOGRAFICAS. COMPLEMENTOS.

GAFAS DE SOL Y GRADUADAS.

RELOJES JOYA. RELOJES DIGITALES Y UNA COMPLETA GA-
MA EN RELOJERIA INDUSTRIAL.

SISTEMAS DE ALARMA.

REGALOS.

J. HERNANDEZ. UN COMERCIO DE UN RADIO-
AFICIONADO, CON TRATO ESPECIAL PARA
LOS RADIOAFICIONADOS.

J. Hernandez

EA5AYG

Allozo, 7-Teléfono 215496
CASTELLÓN DE LA PLANA



Hirschmann

c/. san mateo 38 B
tel. 211413
CASTELLON

ANTENAS
AMPLIFICADORES
TELEDISTRIBUIDORES
REPETIDORES

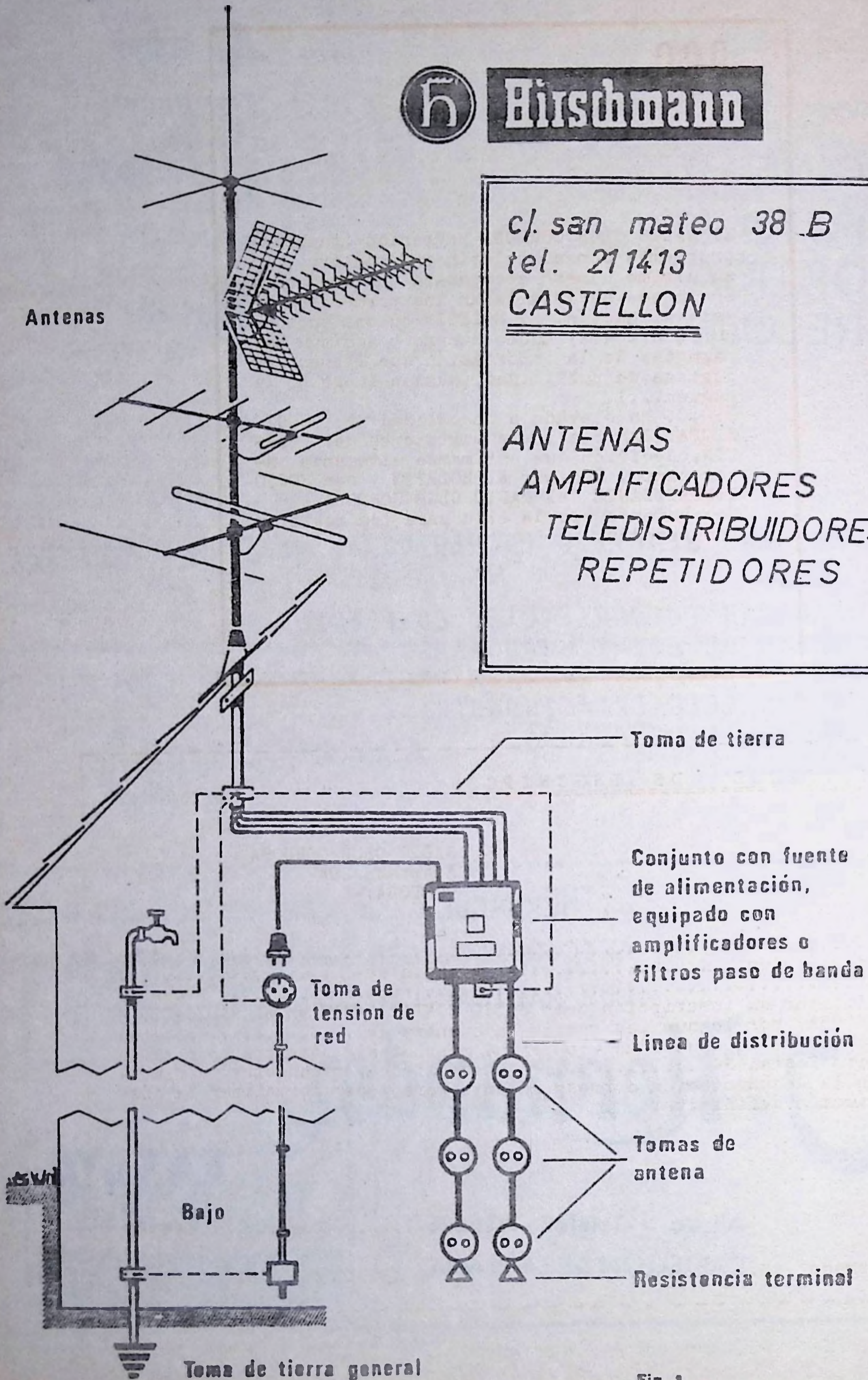

Fig. 1

R.C.C.

El RADIO CLUB CORDOBA ha tenido (también) problemas con el Boletín informativo. En su último número acompañaba una una nota en la que se detallaban los pormenores de esta situación. El BOLETIN cuesta (nos ocurre a todos) mucho dinero y aquí no hay magnates de la importación que llenen las páginas de publicidad (aunque luego no la paguen...).

R.C.C. ha elevado a la calidad de SOCIO SIMPATIZANTE a los suscriptores del BOLETIN, decisión que estimamos altamente interesante. Recibir el BOLETIN y ser SOCIO SIMPATIZANTE del RADIO CLUB CORDOBA.

Nos hacemos eco de ello para los posibles interesados.

SOLICITUD DE INSCRIPCION

RADIO CLUB CORDOBA
Apartado 2047
CORDOBA.-

D..... con domicilio en provincia de calle número desea solicitar su inscripción como SOCIO SIMPATIZANTE en el RADIO-CLU B CORDOBA, por lo que les remito la cuantía de pesetas importe de la anualidad (100 Ptas. mensuales)/ semestre, por talón /giro Postal Nº, con esta fecha, rogandoles me remitan la documentación correspondiente para poder formalizar la inscripción definitiva.

....., de de 1980

Firmado

¡ahi es nada!



¡MADRE MIA LO FEO QUE HABRA SALIDO!
PERO OCURRE QUE LA REDACCION CARECE DE DINERO PA-
RA EL PROCESO DE FOTOGRAFIAS. POR ESO TAMBIEN HAN
SALIDO MUY, PERO QUE MUY FEOS EN OTRA PAGINA DON
ESTEBAN BOSCH, DON FERNANDO FERNANDEZ Y DON LUIS
PEREZ DE GUZMAN.
SE LLAMA ALEXIS GIMENO CLAUSELL Y RESULTA SER EL
SOCIO MAS JOVEN DEL R.C.A. SOCIO DESDE ANTES DEL
BAUTIZO. LLORA POCO, INCORDIA LO INDISPENSABLE Y
NO SE DESPIERTA CUANDO LOS PAPIS (EC5!AE y EC5-AD
LE PEGAN A LA CW POR LAS NOCHES.
O SEA, UN ENCANTO.
RESPECTO A LAS DEFICIENTES REPRODUCCIONES FOTOGRA
FICAS, NI DECIR TIENE, QUE, POR EJEMPLO, DON LUIS
RESULTA AL NATURAL BASTANTE MAS FEOTE QUE NUESTRO
QUERIDO "QRP" ALEXIS.
VAMOS...

el pequeño monstruo de la informática

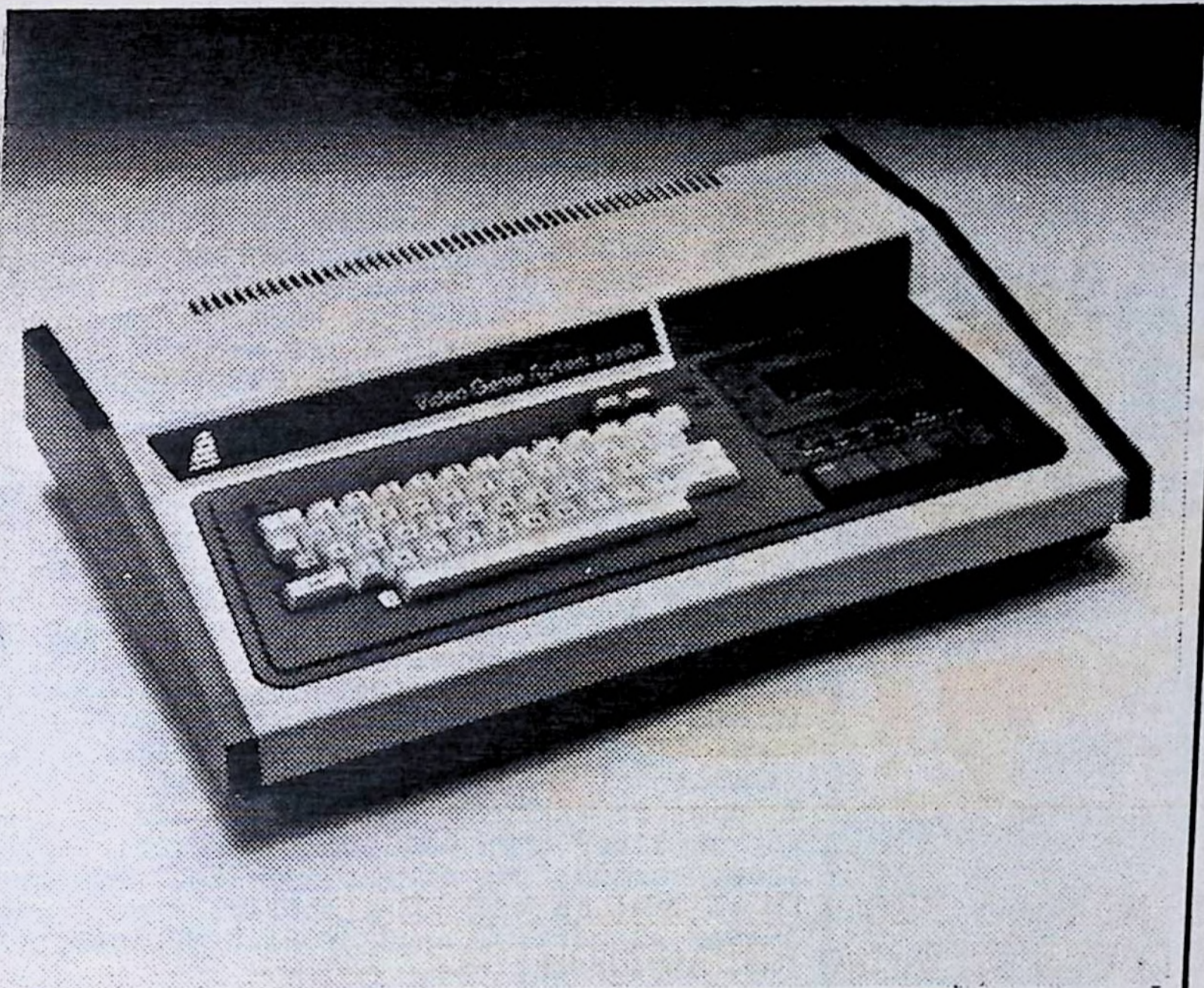

S. A. TRADETEK INTERNACIONAL

SOLICITE INFORMACION

EG 3003 COMPUTADOR PERSONAL

de amplias posibilidades

APLICACIONES:

Control pequeña gestión
Cálculo costes y comerciales
Cálculos técnicos
Ingeniería
Sistemas gráficos
Educación
Juegos y entretenimientos



AHORA : 85.000 PTAS.

SOLICITE INFORMACION
SITEC S.L. Alcalde Tarrega 69 tel. (964) 227890 - CASTELLON.



**ESTAMOS
OFRECIENDO
FUTURO**

EACA3003

¿Qué es el EACA-3003?

¿Qué es un ORDENADOR PERSONAL?

¿Qué puedo hacer con él?

¿Cuál es su precio?

¿A quién va orientado?

Al ver el folleto de propaganda o la publicidad del nuevo EACA-3003, nos asaltan esta serie de preguntas... y algunas más.

El EACA-3003 es un ORDENADOR PERSONAL con tan amplias prestaciones que por sus características es como un MINIORDENADOR PROFESIONAL, pero de precio reducido.

Junto a las características como el TECLADO PROFESIONAL, 16 K MEMORIAS UTILES para el usuario, lenguaje BASIC, UNIDAD DE CASSETTE incorporada, INTERFACE para periféricos externos, CANAL S-100, etc., tiene un BAJISIMO PRECIO de venta, todo lo cual lo hace ser en estos momentos, el MINIORDENADOR del mercado que reúne la mejor relación PRECIO/PRESTACIONES.

EL ORDENADOR PERSONAL en su más amplia acepción, es un ordenador o miniordenador, tan fácil de manejar, que puede utilizarlo cualquier persona sin más requisito que comprender los mandos que le acompañan. Con él se pueden realizar todas las prestaciones que le podemos exigir a un ORDENADOR PROFESIONAL, como son CONTROL DE ALMACEN, FACTURACION, NOMINAS, CONTABILIDAD, etc. En el campo de la ARQUITECTURA se pueden realizar calculos de estructuras método CROSS, DIBUJO DE PLANOS y COPIA mediante el digitalizador y Plother. Exactamente es igual en el campo de la TOPOGRAFIA.

En caso de REPETICION de documentos lo podemos utilizar como máquina de escribir automática, tomando las direcciones del cassette.

En el caso de MEDICOS y DENTISTAS se puede llevar el control de HISTORIAS MEDICAS, VISITAS, IMPAGADOS, etc.

En el caso del RADIOAFICIONADO podemos llevar el NOMENCLATOR, gestión de QSL, RTTY, CW, etc. Como se ve, la limitación del EACA-3003 es tan solo la limitación del usuario, ya que se encuentra en el mercado a UN PRECIO DE 85.000 PESETAS.

Aparte de estas UTILIDADES, el EACA-3003 y la firma SITEC, S.L., organizan cursos de LENGUAJE BASIC en el propio Castellón, teniendo asimismo, en la propia Plaza, el SERVICIO DE MANTENIMIENTO.

SITEC, S.L.

ALCALDE TARREGA, 69
CASTELLON

electrodomesticos

CORDONES

TRINIDAD N° 29
TEL. 231518
CASTELLON

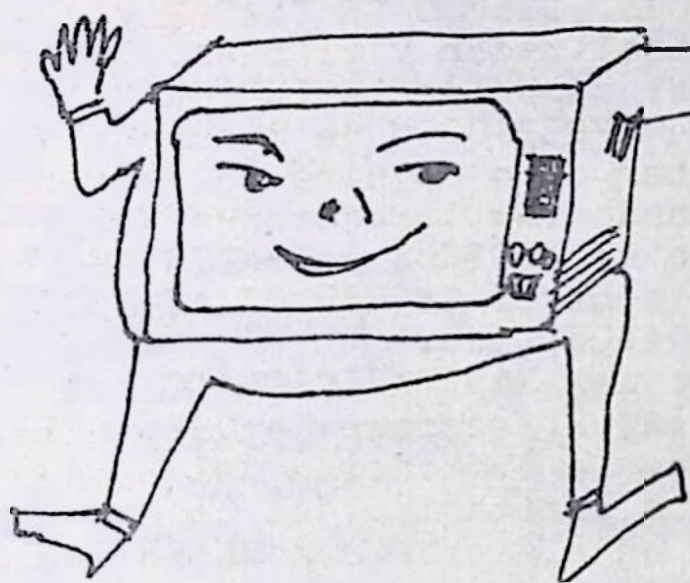

FRIGORIFICOS
LAVADORAS
COCINAS
LAMPARAS
TV COLOR
TV BLANCO-NEGRO
TV PORTATIL

visitenos !

**GENERAL
OPTICA**

Opticos ante todo

**GAFAS
BIEN
GRADUADAS**

Lentes de
Contacto
Aparatos para
Sordos
Gafas de Sol
Ojos
Artificiales

CASTELLON
enmedio, 23.

VALENCIA
san vincente, 59

ALICANTE
explanada de españa, 6 / av. alfonso el sabio, 25

« SWL » ...

ESA FORMA CASI
OLVIDADA DE HACER RADIO

(...Y 5)

Vamos a terminar esta serie de artículos relativos a los radioescuchas con lo que precisamente significa, también, el último paso en lo referente al SWL: EL INFORME DE RECEPCION.

Si entre radioaficionados la confirmación debe ser una cortesía mutua, en lo relativo a estaciones comerciales, aparte de esta delicadeza, suele traer resultados interesantes como respuesta de la estación reportada. Aunque con estaciones locales puede darse diversidad de resultados (tenemos constancia de diversos controles pasados a emisoras de O.M. cuando la última reestructuración de frecuencias en España, reportes perfectamente catalogados y con diferentes tipos de receptores: transistores, autorradios, receptores de calidad, etc., y a pesar de que dichas estaciones solicitaban constantemente controles de los oyentes, no hubo respuesta alguna, ni agradecimiento por los reportajes. ¿No entenderían el SINFO o imaginarían que sería algún concurso?). El caso es, que con las estaciones de onda corta, el acuse de recibo a los controles está garantizado prácticamente. Pensemos que estas emisoras están destinadas para larga distancia y no pueden controlar su resultado si no es por medio de los radio-escuchas.

A modo de presentación.

Dears, Sirs,

This is to inform you that I listened to your station on ...(date) at ...(time) GMT. You were broadcasting ...(wavelength) metres on a frequency of ...(freq) mc/s.

I am reporting the details of your transmission below.

If my report is correct, please send me your QSL card, for which many thanks in advance.

yours sincerely,

●●●●●●●●●●●●●●●●

Señores:

Por la presente tengo el agrado de comunicar a Vds. que sintonicé emisora el...(date) a las ...(time) T. Uds. transmitían en ...(wavelength) metros, en una frecuencia de (freq.) mc/s.

Indico más abajo los detalles de su transmisión.

Si mi informe es correcto, les agradecería me enviaran su tarjeta QSL.

Anticipándoles mis más expresivas gracias, les saludo muy atentamente.

DATOS PERSONALES.

Nombre
NAME.
Dirección:
ADDRESS.
País:
COUNTRY.
Zona:
ZONE.
Remitente:
SENDER.

DATOS DE RECEPCION.

Informe de recepción de su transmisión del...
RECEPTION REPORT CONCERNING YOUR TRANSMISSION OF... (día)
Buena recepción:
GOOD RECEPTION.
Mala recepción:
BAD RECEPTION.
Recepción regular:
MODERATE RECEPTION.
Mucha interferencia:
MUCH INTERFERENCE.
Poca interferencia:
LITTLE INTERFERENCE.
Señal fuerte:
STRONG SIGNAL.
Emisora vecina:
ADJACENT TRANSMITTER.
Emisora vecina en la banda:
ADJACENT TRANSMITTER IN THE BAND.
Overall merit:
APRECIACION GENERAL.

DETALLES DE TRANSMISION.

Emisora:
STATION.
Longitud de onda:
WAVENLENGTH.
Frecuencia:
FREQUENCY.
Metros:
METRES.
Megaciclos:
MEGACYCLES.
Kilociclos:
KILOCYCLES.
Hora GMT:
TIME GMT.
Hora local:
TIME - LOCAL.
Programa:
PROGRAMME.
Duración-minutos:
DURATION - MINUTES.

Música:
MUSIC.
Palabra hablada:
SPOKEN WORD.
Noticias:
NEWS.
Espacio radiofónico:
ITEM/FEATURE.
Locutor:
ANNOUNCER.
Voz masculina:
MALE VOICE.
Voz femenina:
FEMALE VOICE.
Compositor:
COMPOSER.
Música ligera:
LIGHT MUSIC.
Música clásica:
CLASSICAL MUSIC.
Música latinoamericana:
SOUTH AMERICAN MUSIC.
Música española:
SPANISH MUSIC
Jazz:
JAZZ.

ESPECIFICACIONES DE ANTENA.

Antena exterior-interior.
ANTENNA OUTSIDE-INSIDE.
Longitud en metros:
LENGTH IN METRES.
Antena Dipolo:
DIPOLE ANTENNA.
Antena de varilla:
ROD OR WHIP ANTENNA.
Entrada:
LEAD-IN.
Bajos:
LOW.
Altos:
HIGH.
Conexión:
CONNECTION.

RESEÑAS:

Le ruego:
I request you
Sírvese enviarme:
PLEASE SEND ME.
Una tarjeta QSL:
A QSL CARD.
Una insignia:
A BADGE.
Un banderín:
A PENNANT.
Una agenda:
A DIARY.

Una fotografia:
A PHOTOGRAPH
Una descripción:
A DESCRIPTION.
Adjunto un cuón de respuesta internacional:
ENCLOSED IS AN INTERNATIONAL REPLY COUPON
Cambio de dirección:
CHANGE OF ADDRESS.

EL INFORME DE
RECEPCION

DIAS Y MESES DEL AÑO.

Lunes:
MONDAY
Martes:
TUESDAY.
Miercoles:
Wednesday.
Jueves:
Thursday.
Viernes:
FRIDAY.
Sábado:
SATURDAY.
Domingo:
SUNDAY.
Enero:
JANUARY.
Febrero:
FEBRAURY.
Marzo:
MARCH.
Abril:
APRIL.
MAYO:
MAY.
JUNIO:
JUNE.
Julio:
JULY.
Agosto:
AUGUST.
Septiembre:
SEPTEMBER.
Octubre:
OCTOBER.
Noviembre:
NOVEMBER
Diciembre:
DECEMBER.

INFORME DE RECEPCION A LA ESTACION RADIO I.C.N.
Reception report to station

Remitida por EA54572/U DIRECCION BOX 46 CASTELLON
SENDER Address (ESPAÑA)

TIPO DE RECEPTOR Comercial ANTENNA Dipolo
Type of receiver Antenna

PROGRAMA Noticario MEGACICLOS 7.220 HORA GMT 2130
Programme Megacycles Time GMT

S. INTENSIDAD Strength	I. INTERFERENCIA Interference	N. RUIDO Noise	F. DESVANECIMIENTO Fading
5 EXCELENTE Excellent	(5) NULA Nil	(5) NULO Nil	(5) NULO Nil
(4) BUENO GOOD	4 LIGERO Slight	4 LIGERO Slight	(4) LIGERO Slight
(3) ACEPTABLE Fair	(3) MODERADO Moderate	(3) MODERADO Moderate	3 MODERADO Moderate
(2) DEFICIENTE Barely	(2) EXTREMADA Severe	(2) EXTREMO Severe	(2) EXTREMO Severe
(1) MALA Bad	(1) EXTREMADA Extreme	(1) EXTREM. Extreme	(1) EXTREM. Extreme.

O. APRECIACION FINAL Overall Merit	EXCELENTE Excellent	BUENO Good	ACEPTABLE Fair	MALO Poor	FATAL Fatal
	(5)	4	(3)	(2)	(1)

Estos 5 capítulos dedicados a los SWL se han condensado de otras tantas lecciones del curso CASI TODO EN DIEXISMO, publicado por RADIO NEDERLAND. Con dirección postal 222 HILVERSUM (Holanda), R.N. transmite espacios en español especial para ESPAÑA de 12,30 a 13,20 (HMG) en 15280-11930-9895 y 5955 kc/s. de 20,30 a 21,20 (HMG) en 9715-6085 y 6020 kc/s, de LUNES A SABADO. Los DOMINGOS, de 20,30 a 21,20 (HMG) el programa "ESTACION DE LA ALEGRIA" en 9715-6085 y 6020 kc/s..

FIGURA 1

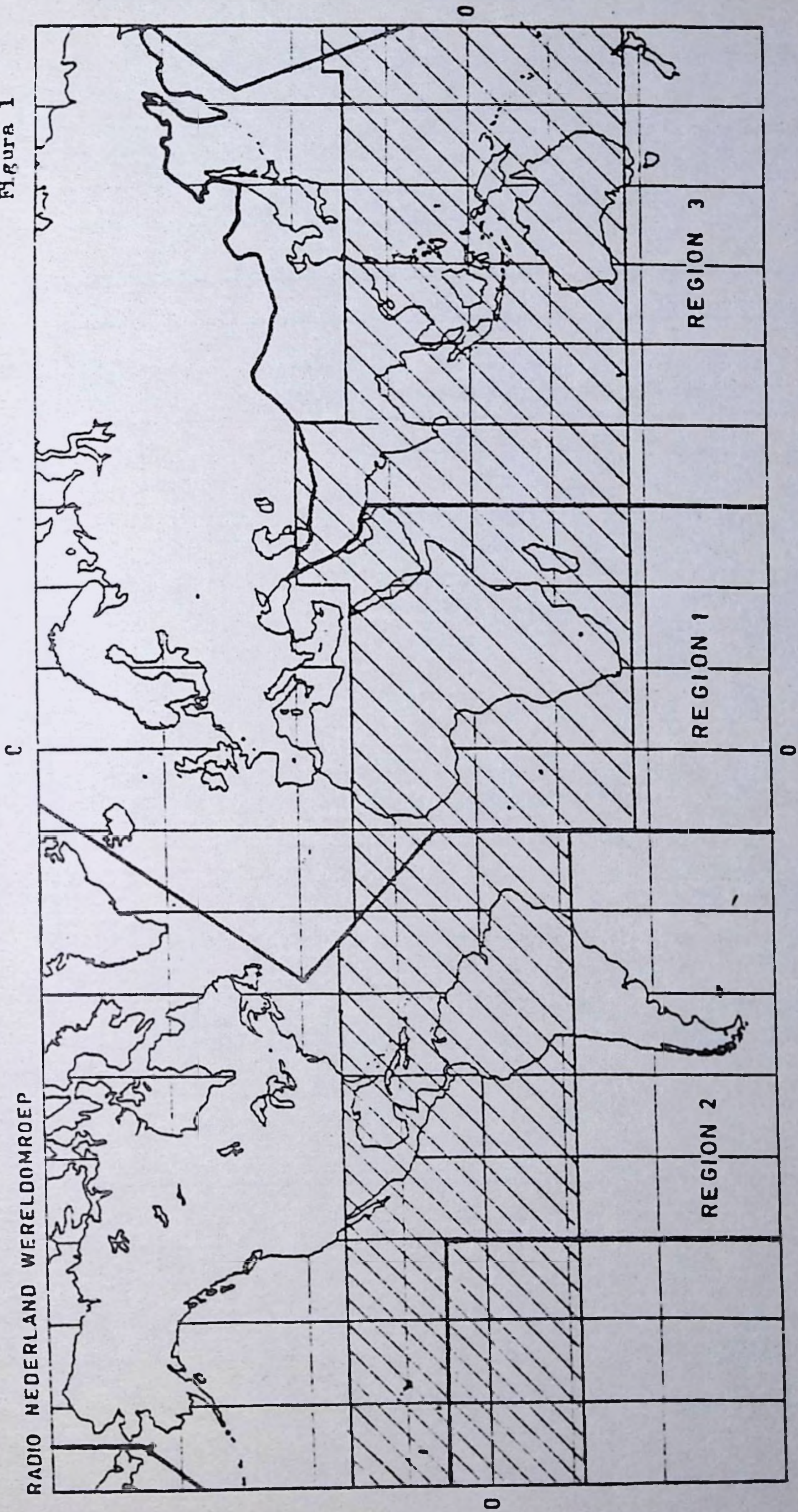

RADIO NEDERLAND

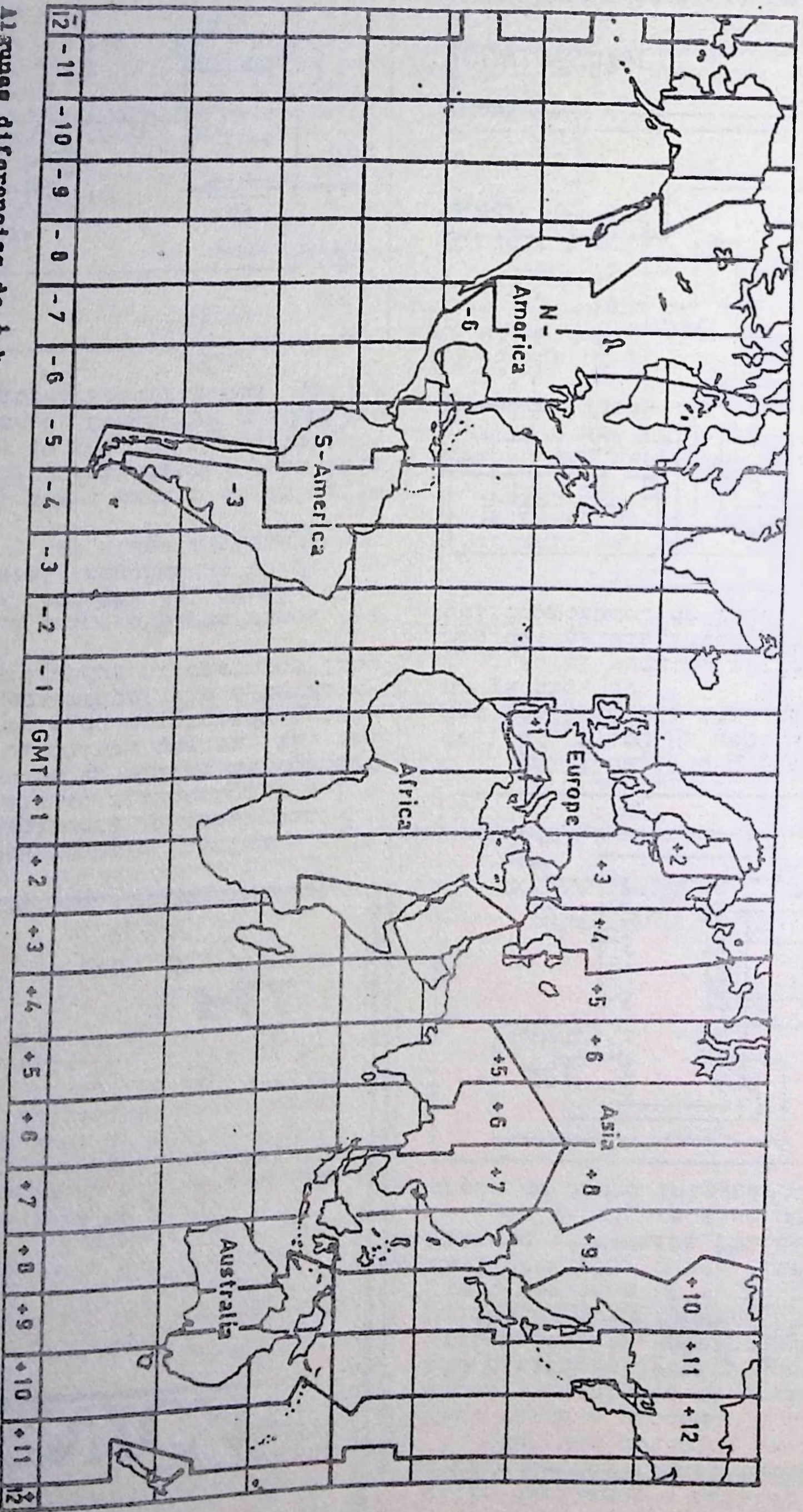

Algunas diferencias de $\frac{1}{2}$ hora

Afganistán

India

N y S de Australia

Irán

Burma

Nueva Foundland (Canadá)

Ceylan

Malaya

+5 $\frac{1}{2}$
+3 $\frac{1}{2}$
-5 $\frac{1}{2}$
+7 $\frac{1}{2}$

MAPA HORARIO DEL MUNDO (simplificado)

Figura 2

TECNICA

(1)

PLL OSCILADOR A CRISTAL

Con este trabajo iniciamos la serie que explicará la construcción de un PLL para su aplicación a la construcción de un equipo de bandas bajas. Los circuitos que en él se describen han sido comprobados y funcionan perfectamente, sin ajustes demasiado complicados ni costosos laboratorios.

En esta primera parte vamos a describir el esquema del oscilador base a cristal, seguido de un divisor por 10 y una etapa divisora por 2, 4 y 10.

O sea, que a partir de un cristal de 1 Mhz., obtendremos a la salida 50, 25 y 10 KHz. El circuito emplea la técnica C-MOS, ya que las etapas posteriores seguirán con dicha técnica

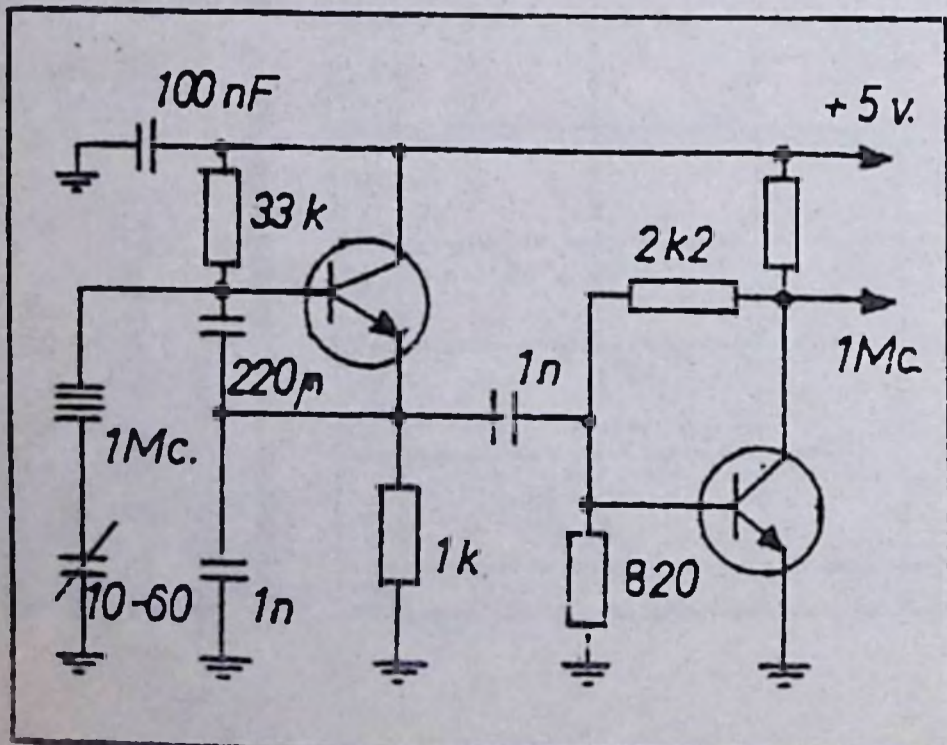

Como vemos, la fig. 1 es un sencillo oscilador a cristal de 1 M/c, a base de dos transistores BC108.

Una vez obtenida la señal de 1 M/c. vamos a proceder a su división sucesiva mediante el empleo del ñoble-divisor 4518 (no pongo las letras iniciales, puesto que cada fabricante emplea unas). Dicho integrado contiene en su interior dos divisores BCD, o sea, sería el equivalente en técnica TTL a dos 7490.

En la figura 2 se da en conexasión de dicho integrado.

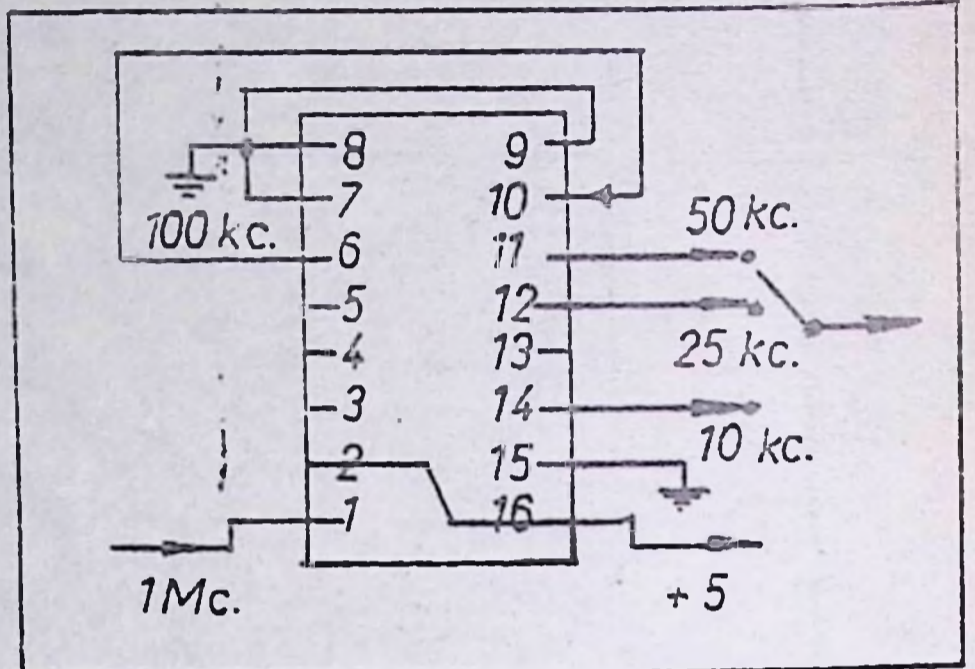

En el caso de querer señales de 1 K/c y 100 Hz habría que conectar dos 4518 tal como se indica en la fig. 3.

En el próximo artículo trataremos de las distintas posibilidades del comparador de fase.

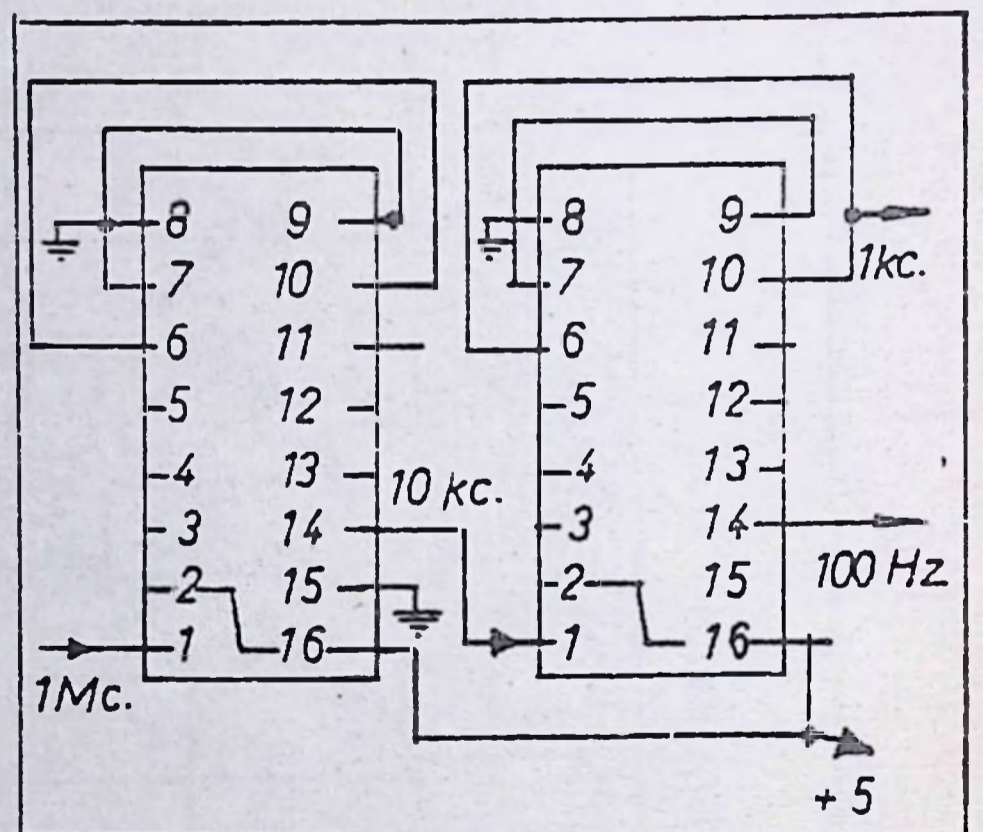

CONTINUARA...

EA5-220034 / EA3-2051

TEORICA

- 1 -

CIRCUITOS INTEGRADOS

EC5AR

En este primer artículo de la serie dedicada a los CIRCUITOS INTEGRADOS, voy a intentar explicar de una forma sencilla, qué es la LÓGICA DIGITAL.

En Lógica Digital existen solo dos estados posibles, que llamaremos "1" y "0".

Ejemplo:

"HAY TENSION" - "No hay tensión".
 "UN TR. CONDUCE" - "No conduce".
 "EXISTE SEÑAL" - "No hay señal".

A partir de estos dos estados vamos a estudiar las dos PUERTAS básicas en lógica digital: estas puertas son "AND" y "OR".

La puerta AND es un dispositivo en el que solo existe "1" en la salida cuando todas sus entradas están en "1".

Ejemplo:

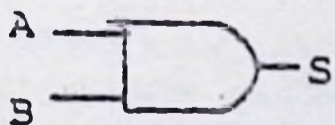

A	B	S
0	0	0
0	1	0
1	0	0
1	1	1

O sea, S=Salida, solo es "1" si lo son simultáneamente las entradas A y B.

La puerta "OR" es un dispositivo en el que existe salida "1" siempre que exista "1" en cualquiera de

sus entradas.

Ejemplo:

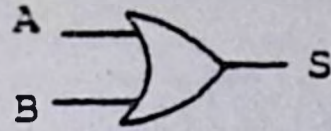

A	B	S
0	0	0
0	1	1
1	0	1
1	1	1

O sea, que siempre que A ó B sean "1", lo será S.

A partir de estas dos puertas básicas, existe un tercer elemento el circuito inversor, cuya única misión consiste en invertir el estado presente en la entrada.: si en "1" la entrada, la salida es "0" y viceversa: si es "0" la entrada, será "1" la salida.

Ejemplo:

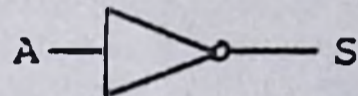

A	S
0	1
1	0

En estos tres componentes se basa toda la LÓGICA DIGITAL.

Combinación de estos elementos son las puertas NAND y NOR que son equivalentes a las AND y OR, con un circuito inversor a continuación.

Ejemplo: Puerta NAND.

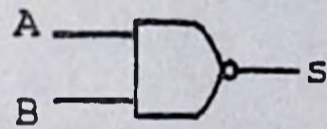

A	B	S
0	0	1
1	0	1
0	1	1
1	1	0

equivalente a:

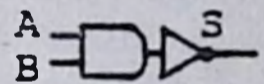

Ejemplo: puerta NOR.

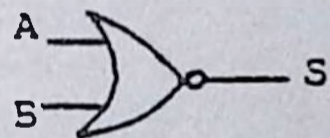

A	B	S
0	0	1
0	1	0
1	0	0
1	1	0

equivalente a:

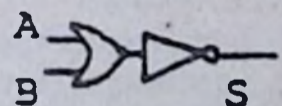

Lógicamente se ha puesto como ejemplo siempre puertas de dos entradas, puesto que así es más sencillo de comprender. En el mercado existen circuitos AND, NAND, OR y NOR de múltiples entradas, normalmente hasta 9.

En los próximos artículos trataremos de seguir, con circuitos Flip-Flap, contadores, etc.

CONVERTIDOR para AUTORRADIO

EA7AFU boletín R.C. Córdoba.

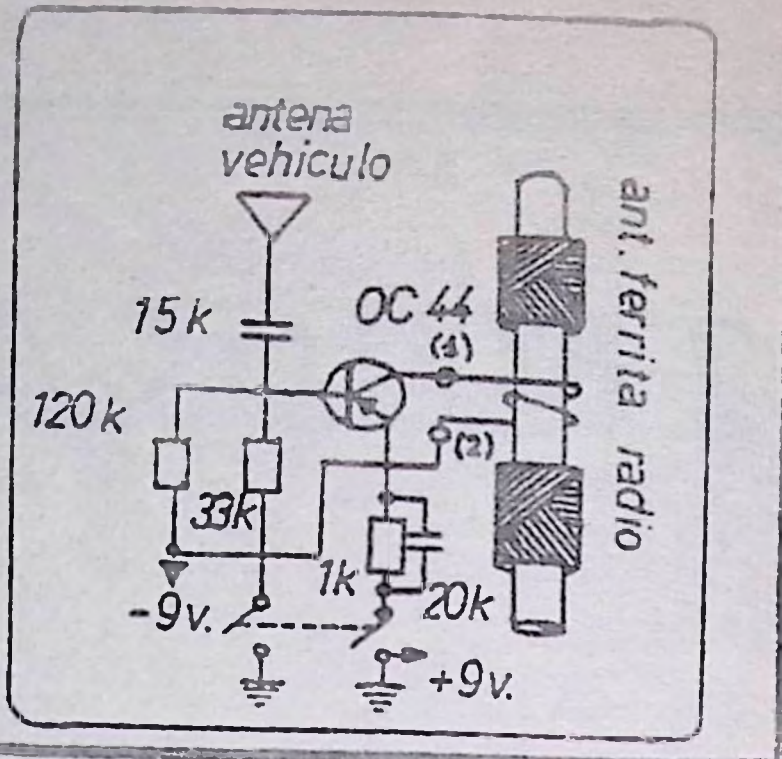

Cuando no se tiene instalada la radio en el coche y se posee un receptor a transistores, puede ser utilizado como aparato a condición de que se haya resuelto el problema que presentan estos receptores para ser utilizados con esta finalidad.

Tal problema es el de la dificultad que presentan a la captación de las estaciones emisoras cuando están dentro de vehículos cerrados, tanto coches automóviles, como vagones de ferrocarril, etc. Este inconveniente es debido al órgano que tales receptores tienen destinado a la captación de las radioondas, o sea, la antena de ferrita, la cual aparte de esta función, actúa como inductancia de sintonía.

Para esta antena interna, la carcasa metálica del coche que la circunda cuando el aparato está en su interior, impide notablemente, y la mayoría de las veces completamente, la captación de ondas de radio, debido a que actúa como pantalla electrostática y, al mismo tiempo, como pantalla electromagnética.

A veces se soluciona el asunto conectando al terminal de base del arrollamiento de sintonía que está sobre la antena de ferrita, la antena exterior del coche, pero esta solución no es la ideal y la mayor parte de las veces no es factible de realizarla en numerosos tipos de aparatos a transistores, en especial en los montajes Superheterodino, en los que el primer paso es, a la vez, oscilador local y mezclador. La solución ideal es la que se presenta en la figura, y es válida para toda clase de receptores portátiles.

Consiste en la utilización de la antena exterior del coche colo-

cando entre ella y el receptor superheterodino un paso auxiliar a transistor, el cual tiene la función de separar electrónicamente, la propia antena del receptor, de manera que entre la una y el otro no puedan verificarse las influencias citadas anteriormente.

El circuito indicado en la figura no tiene ningún órgano de regulación, lo cual representa una ventaja, ya que con ello no existe ninguna complicación de maniobras al emplear el aparato.

Por consiguiente puede instalarse el aparato y este paso adicional en el vehículo de una manera fija o estable, haciendo en la caja del aparato portátil dos tomas (1) y (2) que corresponden a los extremos del arrollamiento que se verificará en la barra de ferrita que consiste en 20 espiras juntas de hilo de cobre de 0.5 m/m, que se efectuará sobre cualquier parte de la ferrita que no esté ocupada por otro arrollamiento. Antes de verificar este arrollamiento se cubrirá el trozo de ferrita con un papel adhesivo corriente. Aparte de actuar como separador eléctrico, este dispositivo introduce en el conjunto una amplificación suplementaria, aumentando la sensibilidad total del aparato. Utiliza un transistor OC44, propio para radiofrecuencia.

Puede montarse en una cajita pequeña y conviene que la alimentación sea autónoma (pila de 9 v.). Conviene también, que la distancia entre la antena del coche y el adaptador sea lo menor posible, lo mismo que la del adaptador descrito al aparato de radio y que su unión se haga mediante cable blindado de dos conductores, también siendo esta unión lo más corta posible.

DIPLOMAS

EA5TN

I CONCURSO DEL R.C.A.

RESULTADO

bandas bajas

CAMPEON NACIONAL: EA-5-RT (trofeo)
CAMPEON RESTO DEL MUNDO: CT-1-AHU (trofeo)
SEGUNDO CLASIFICADO NACIONAL: EA-2-UK (Trofeo)
TERCER CLASIFICADO NACIONAL : EA-3-ACG (Trofeo)

Campeones de distrito.

DISTRITO 1: EA-1-OB (Trofeo)
DISTRITO 2: EA-2-DY (Trofeo)
DISTRITO 3: EA-3-AYD (Trofeo)
DISTRITO 4: EA-4-WK (Trofeo)
DISTRITO 5: EA-5-ACN (Trofeo)
DISTRITO 6: EA-6-EW (Trofeo)
DISTRITO 7: EA-7-BSO (Trofeo)
DISTRITO 9: EA-9-HU (Trofeo)

Segundos y terceros clasificados con derecho a Trofeo.

DISTRITO 1: EA-1-MP (Trofeo)
DISTRITO 3: EA-3-GA (Trofeo). EA-3-FL (Trofeo)
DISTRITO 4: EA-4-JK (Trofeo). EA-4-AJK (Trofeo)
DISTRITO 5: EA-5-JC (Trofeo). EA-5-WA (Trofeo)
DISTRITO 7: EA-7-ZV (Trofeo). EA-7-NF (Trofeo)
DISTRITO 9: EA-9-GA (Trofeo). EA-9-GS (Trofeo)

v.h.f.

CAMPEON: EA-5-RT
SEGUNDO CLASIFICADO: EA-5-FJ
TERCER CLASIFICADO: EA-5-ZQ
CUARTO CLASIFICADO: EA-5-DA
QUINTO CLASIFICADO: EA-5-MR

Obtienen Diploma:

EA3-BBF, CMi, ALZ, EA4-SU, RE, EA5-KJ(2), AXE, AOE, BKH, FS, YK, (2), MG, ART, OC, UR, AIK, ADY, ABJ, AEN, BID, AUQ, ACS, RV, WA, ATL, AVN, BFY, BFZ, AVY, KJ, TM, ABY, LS, SK, SR, WF, BEF, IW, RO, AJT, AHI, AEY, ACN, EA-7BSI, ANJ, FS, ADE, ARB, AFV, EA-5-QT.

Falta relacionar bastantes listas que no han alcanzado puntuación necesaria para la obtención del Diploma o bien han llegado fuera del plazo. Queremos expresar nuestro reconocimiento a todos ellos, pues sus listas han servido para elaborar la clasificación de los miembros del R.C.A. Y a todos los participantes en general la gratitud por su colaboración, que nos obliga a superarnos en la proxima edición.

LAS DELEGACIONES PROVINCIAL Y LOCAL DE HUELVA DE LA UNION DE RADIOAFICIONADOS ESPAÑOLES, ORGANIZAN EL
 III DIPLOMA HUELVA CUNA DE AMERICA CON ARREGLO A LAS SIGUIENTES

B A S E S :

- 1.º.— El Diploma dará comienzo a las 00.01 horas GMT del día 25 de Mayo de 1930, hasta las 24.00 horas del día 30 del mismo mes y año.
- 2.º.— Podrán optar al mismo todos los Radioaficionados y Escuchas de España, Portugal o Iberoamérica que se encuentren en posesión de la correspondiente licencia de su país.
- 3.º.— Las bandas a trabajar serán, 60, 40, 20, 15, 10 y 2 metros, siendo esta última en directo y dentro de la frecuencia de 144 a 145 MHz. (solo en fonía).
- 4.º.— Cada QSO valdrá un punto, pudiendo trabajarse cada estación una vez por día y banda, teniendo que mediar como mínimo 30 minutos entre banda y banda.
- 5.º.— La puntuación mínima para obtener el Diploma es de 150 puntos para estaciones EA y CT, 75 puntos para VHF y 40 puntos para los países Iberoamericanos. SWLs. la misma puntuación, debiendo justificar el haber escuchado un mínimo de 15 estaciones de Huelva.
- 6.º.— Le llamado será CQ III Diploma Huelva Cuna de América, debiendo pasar el RS seguido del Núm. de control que comenzará en el 001 y así sucesivamente, pasando también el QTR en GMT.
- 7.º.— Las listas deberán dirigirse al Apartado Núm. 295 de URE. Huelva, y estar en poder de esta Delegación antes del día 30 de Junio del presente año, siendo listas independientes las de HF de las de VHF.
- 8.º.— Los participantes que posean el Diploma 1.º o 2.º se les enviará un sello adhesivo de plata, consiguiendo sello de oro por 5 sellos de plata consecutivos o 7 alternos.

TROFEOS:

- | | |
|---------------------------|------------------------------------|
| Al Primer Clasificado EA | Al Primer Clasificado CT |
| Al Primer Clasificado VHF | Al Primer Clasificado Iberoamérica |

La entrega de Trofeos y Diplomas se celebrará en el mes de Agosto de 1930. (Se comunicará el día).

NOTA.—Esta Delegación comunica que posiblemente establezca un premio al primer clasificado de cada Distrito EA, no pudiendo optar al mismo el Campeón Nacional.

Huelva, a 27 de Febrero de 1930

El Vocal de Concurso
 EA - 7 - 8J

"CONTEST SPDX"

1.979

RESULTADOS "EA"

FONIA-MULTIBANDA

EA-1-ABT - 11.328 puntos.
 EA-3-BDE - 2.193 puntos.

14 MHZ.

EA-3-AIN - 18.819 puntos.
 EA-3-NA - 13.986 "
 EA-4-KN - 8.091 "
 EA-5-EZ - 5.328 "
 EA-3-FM - 1.824 "

GRAFIA.

MULTIBANDA.

EA-2-CA - 3.600 Puntos.

21 MHZ.

EA-4-BV - 2.268 "

28 MHz.

EA-7-AAW - 4.422 "
 EA-7-ALG - 4.095 "

CONTEST SPDX 1.979
 POLONIA.

JUAN GOZALBO

(ea 5 azr)

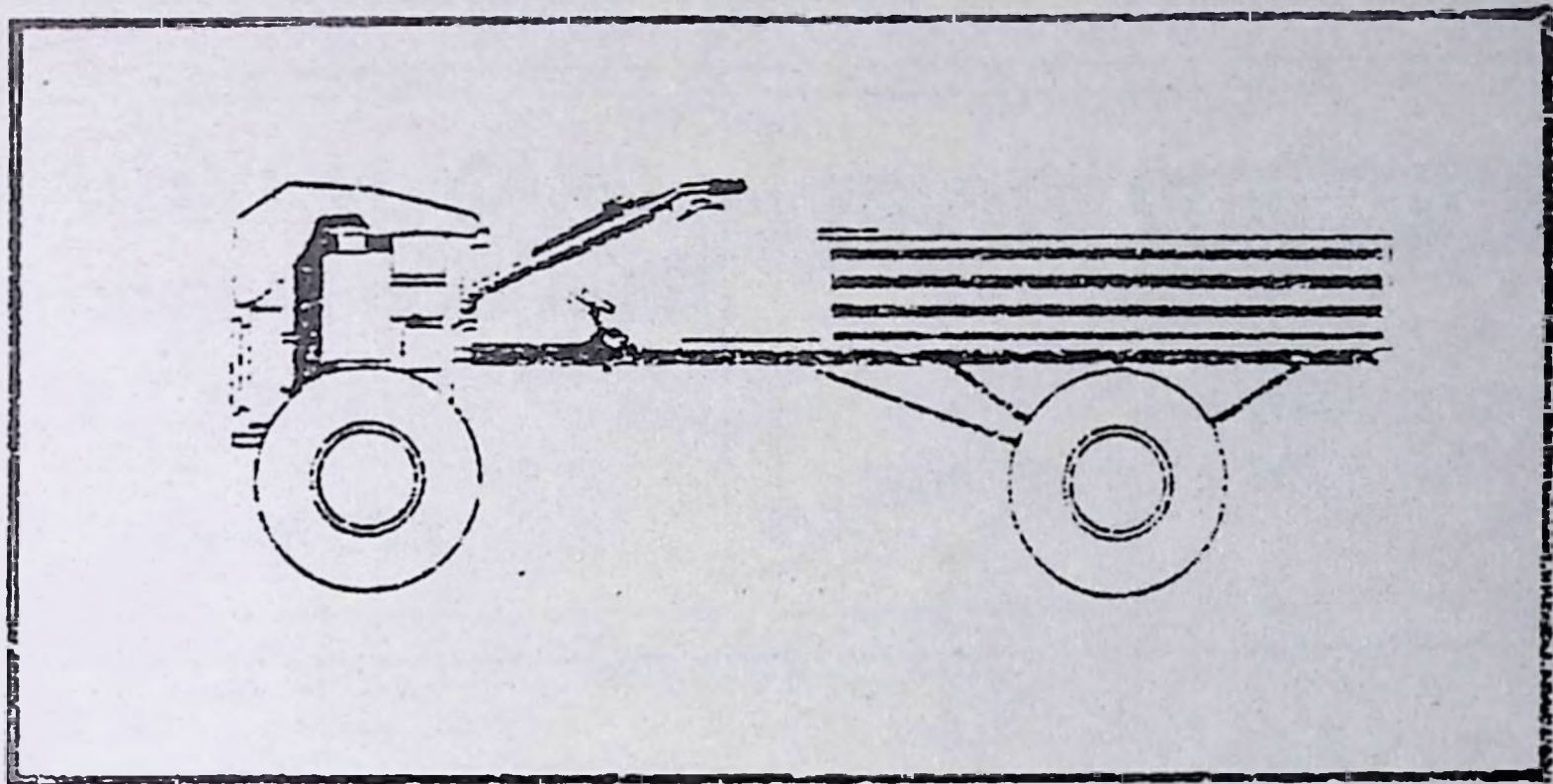

CONCESIONARIO DE TRACTORES
Y MOTOCULTORES "AGRIA"

*equipos de pulverización
peladoras de almendras
motosierras - cortacesped - motobombas
grupos electrógenos
cargadores autónomos de baterías*

HERRERO 70

TL. 22 40 72

CASTELLON

PARA RADIOAFICIONADOS

48.000 pts

TAK-RT 140 E

144-148 MHz.
FM - SSB (USB-LSB)
10 W.
DIGITAL

puede servirse **CON «SCANNER»**

ABR

EL "PORTATIL"
MAS POPULAR

distribuye:

SELVI RTV

sanchis abella 15
(junto a SIMAGO)
CASTELLON

TRIO KENWOOD

TS 120 V (10 W.)
TS 120 S (200 W.)
TS 180 S 200 W. con 4 memorias
y scanner

GRAN NOVEDAD

TELEVISION BARRIDO LENTO

SSTV

625 lineas

ANTENAS

COLINEALES "SUPER" EN FIBRA DE VIDRIO
CUBICAS 4 Y 6 ELEMENTOS
MOVIL DE TODOS LOS TIPOS

PROXIMAMENTE

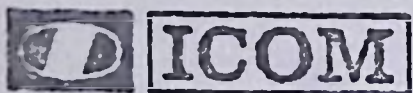

NEC

RADIO Y TELEVISION
TELEVISION COLOR
ELECTRODOMESTICOS

PRECIOS ESPECIALES A RADIOAFICIONADOS

SELVI radio-tv (EA5QW)

CAZADORES, 17 22 44 28 (984)
CASTELLON

PRUEBA DE DEDUCCION

Nada más salir del Ayuntamiento y llegar a la c/ Enmedio, un Guardia Municipal descubre que hay cuatro vehículos mal estacionados, a los que inmediatamente pone una multa. Con los datos que se facilitan, tendréis que deducir el tipo de vehículo, sus matrículas, color y número de puertas de cada uno de ellos, relacionado todo ello con el orden en que fueron sancionados.

1º. Antes de multar al de Sevilla, que no fue el primero, sancionó al de Barcelona y antes que a este, al de Cáceres.

2º. El vehículo de Sevilla tiene dos puertas menos que el de Barcelona, y una menos que el de Cáceres.

3º. El vehículo blanco es un camión.

4º. El vehículo de Madrid fue sancionado antes que el de Cáceres.

5º. El vehículo rojo es un turismo.

6º. El vehículo de Madrid fue sancionado antes que el blanco.

7º. El vehículo de Barcelona, no es un deportivo.

8º. El vehículo de Madrid no tiene cuatro puertas, tampoco es verde ni azul.

9º: Sumando el número de puertas del vehículo de Sevilla, a las del de Cáceres, tendremos las del de Madrid.

10. El vehículo verde no fue el primero ni el último, pero fue multado antes que la furgoneta.

SOLUCIONES:

<u>COCHE</u>	<u>TIPO VEHI.</u>	<u>MATRICU.</u>	<u>COLOR</u>	<u>NºPUER.</u>
1				
2				
3				
4				

Las soluciones en el próximo Boletín.

Cordiales 73, s.
EC- 5 - AV

DIPLOMAS FIJOS

DIPLOMA DE SENEGAL

Este Diploma es entregado por la Asociación de Radioaficionados de Senegal, a toda Estación que posea licencia oficial de radioaficionado, así como a los SWL, justificando haber contactado o escuchado 5 estaciones diferentes de 6W8 (SENEGAL).

La demanda debe ir acompañada de la lista de QSL's certificada o de copia de las QSL, así como de 10 IRC's.

Dirigirse a:

A.R.A.S.

P.O. Box 971

DAKAR (Senegal)

"DIPLOMA JA6" ATACANDO
LA CIFRA 6.

Emisoristas: Establecer contactos con los 6 continentes con estaciones que lleven la cifra 6. Debe aparecer forzosamente una estación JA6 para el continente asiático.

Contactos válidos sin limitación de fecha.

Lista certificada por URE y 10 I.R.C.

Manager:

JA6-KZ

324 IDENAKAMA TAMUKAE.

CUMAMOTO CITY.

JAPON.

Revista U.R.E.
Noviembre,
1.970

comelec

- ELECTRONICA
- RADIO
- RADIOTECNIA
- TELEVISION
- TRANSISTORES

● COMPONENTES ELECTRONICOS
PARA RADIOAFICIONADOS.

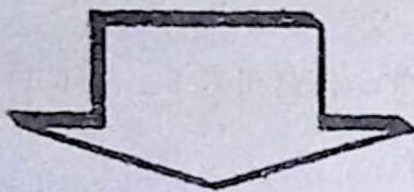

DE INTERES PARA AFICIONADOS
Y PROFESIONALES...

COMERCIAL
ELECTRONICA
CASTELLON

EXTENSA GAMA EN



**YAESU
MUSEN**

guitarrista fortea, 17
tel. 221001-227137
CASTELLON



TODO LO QUE EL
RADIOAFICIONADO
PUEDE NECESITAR

ESTO ES R.C.A.

UNA "PIÑA" DE AMIGOS. QUE GUSTAN DE LA RADIO.

UN LOCAL PROPIO DONDE REUNIRNOS PARA CHARLAR EN "DIRECTO".

UNOS SERVICIOS DE AESORAMIENTO PARA LOS NUEVOS QUE SE INICIAN EN NUESTRA AFICION.

UNA POSIBILIDAD DE PREPARAR LOS EXAMENES.

UNA PROGRAMACION DE ACTOS Y ACTIVIDADES RELACIONADAS CON LA RADIO.

UN CLUB ABIERTO A TODOS LOS QUE SIENTAN NUESTRAS INQUIETUDES EN TODA LA PROVINCIA.

UN GRUPO DE AMIGOS, ANTE TODO, QUE TRABAJAN JUNTOS UNA MISMA AFICION.

UNA PUBLICACION MENSUAL DONDE PUEDES REFLEJAR TODOS TUS EXPERIMENTOS O IMPRESIONES.

UN MEDIO PARA GESTIONAR TODOS TUS TRAMITES RELATIVOS AL RADIOAFICIONADO. UNA POSIBILIDAD DE CONSULTA PARA TUS DUDAS.

Y... UNA FORMA MAS DE LLEVAR NUESTRA QUERIDA PROVINCIA Y NUESTRA INCOMPARABLE COSTA DE AZAHAR A TODOS LOS RINCONES DE LA TIERRA.

si te identificas con nosotros y sientes nuestras inquietudes... ¡VEN!

RADIO
CLUB

REMITE:

RADIO CLUB CASTELLON
COSTA DE AZAHAR

APDO. 286 CASTELLON

PUBLI
CAS
EA5 BIJ

PUBLICIDAD GENERAL
Vera, 13 - 15 - Ent. 4 -
Tel. 23 02 11 - CASTELLON

PUBLICACION PERIODICA

destinatario :